

VIDEX®



USER'S MANUAL | ПОСІБНИК КОРИСТУВАЧА | INSTRUKCJA OBSŁUGI |
HANDBUCH | FELHASZNÁLÓI ÚTMUTATÓ | ΕΓΧΕΙΡΙΔΙΟ ΧΡΗΣΤΗ



























INDEX **VL-HB01-1005B** **VL-HB01-1505B**

TECHNICAL PARAMETERS | ТЕХНІЧНІ ПАРАМЕТРИ | PARAMETRY
TECHNICZNE | TECHNISCHE PARAMETER | ΤΕΧΝΙΚΑ ΠΑΡΑΜΕΤΕΡΕΚ
| ΤΕΧΝΙΚΕΣ ΠΑΡΑΜΕΤΡΟΙ

1	2						
 100-240V ~50Hz	<table><tr><td>P_{max}</td><td>100 W</td></tr><tr><td>VL-HB01-1005B</td><td>100 W</td></tr><tr><td>VL-HB01-1505B</td><td>150 W</td></tr></table>	P_{max}	100 W	VL-HB01-1005B	100 W	VL-HB01-1505B	150 W
P_{max}	100 W						
VL-HB01-1005B	100 W						
VL-HB01-1505B	150 W						

INDEX	3.1	3.2 (Fuse)	3.3	3.4
VL-HB01-1005B	18000 Lm	15000 Lm (120°)		
VL-HB01-1505B	27000 Lm	22400 Lm (120°)		

 + <6x ellipse MacAdam CCT 5000K	 Not Dimmable	 CRI Ra ≥ 70	 120°	 120°
 50 000 h	 IP65	 ON/OFF 20 000	 IK 07	 <1 sec.
 Free	 0.5 m			
				
				

UA

СВІТЛОДІОДНИЙ ВИСОТНИЙ СВІТИЛЬНИК

ТЕХНІЧНІ ПАРАМЕТРИ

- Номинальна вхідна напруга V (V) і частота Гц (Hz);
- Номинальна потужність Вт (W);
- Світловий потік Лм (Lm):
 - Загальний світловий потік світильника;
 - Номинальний корисний світловий потік (Fuse) ;
 - Клас енергоефективності відповідно до Регламенту Європейської Комісії 2019/2020;
 - Клас енергоефективності відповідно до технічного регламенту України;

- ТЛУМАЧЕННЯ ІКОНОК
- Корельована колірна температура (K).
 - Виріб несумісний зі світлорегуляторами;
 - Індекс передачі кольору;
 - Кут випромінення світла (°);
 - Номинальний ресурс L₇₀B₅₀ (год.);
 - Клас захисту від пилу і вологи. Виріб захищений від пилу і струменів води;
 - Цикли ввімкнення/вимкнення;
 - Клас захисту від механічних впливів;
 - Час досягнення 100% світлового потоку (сек.);
 - Не містить ртуті;
 - Мінімальна відстань від освітлюваного об'єкта;
 - Обережно, небезпека ураження електричним струмом;
 - Клас захисту від ураження електричним струмом I. Виріб, у якому засобом захисту від ураження електричним струмом, окрім основної ізоляції, є додаткове захисне коло, що підключається до заземлення мережі живлення;
 - Для зовнішнього використання;
 - Виріб придатний для використання у промислових приміщеннях;
 - Вбудоване джерело світла не можна замінити;
 - Заміну пускорегулюючого апарату може здійснювати лише уповноважена виробником особа;
 - Пошкоджений світлорозсіювач необхідно замінити;
 - Виріб відповідає технічним регламентам України;
 - Виріб відповідає вимогам директив ЄС;

ОХОРОНА НАВКОЛИШЬОГО СЕРЕДОВИЩА

24. Відповідно до Закону про відходи електричного та електронного обладнання (ВЕЕО), забороняється викидати сміттєве обладнання, позначене символом перекресленого контейнера, разом з іншим сміттям. Користувач, який бажає позбутися електронного та електричного обладнання, зобов'язаний повернути його в пункт прийому відпрацьованого обладнання. У складі обладнання відсутні небезпечні компоненти, які особливо негативно впливають на навколишнє середовище та здоров'я людини.

- Габаритні розміри мм (mm), вага виробу г/кг (g/kg), сила струму mA (mA), діапазон робочих температур (°C), дата виробництва та номер партії вказані на індивідуальній упаковці;
- Тип кривої світла: Д (косінусна)
- Клас світлорозподілу: Н
- Матеріали виробу: алюмінієвий сплав, загартоване скло, полікарбонат;

- Термін придатності до початку використання необмежений;
- Не призначений для акцентного освітлення;
- Виріб відповідає вимогам ДСТУ EN IEC 55015:2021, ДСТУ EN 61000-3-2:2016, ДСТУ EN 61000-3-3:2017, ДСТУ EN 61547:2016, ДСТУ EN 50581:2014, ДСТУ EN 62321:2014, ДСТУ EN 60598-1:2017, ДСТУ EN 60598-2-3:2014, ДСТУ EN 60598-2-5:2018, ДСТУ EN 62612:2017, ДСТУ EN IEC 62031:2022.

ПРИЗНАЧЕННЯ ТА ЗАСТОСУВАННЯ ПРОДУКТУ

Виріб призначений для освітлення виробничих і складських приміщень, а також зовнішніх об'єктів. Виріб не призначений для використання у побутових приміщеннях.

ВМІСТ КОМПЛЕКТУ

- Світильник;
- Монтажне кільце;
- Посібник користувача;
- Індивідуальна упаковка.

ІНСТРУКЦІЯ З МОНТАЖУ ТА ПІДКЛЮЧЕННЯ

Перед монтажем необхідно ознайомитися з інструкцією. Монтаж повинен виконуватися спеціалістом відповідної кваліфікації. **Монтаж можна виконувати лише за вимкненої електромережі.** Для даного виробу передбачений лише підвісний спосіб кріплення, який виконується з допомогою комплектного монтажного кільця. Забороняється підвішувати світильник за електричний кабель. Будь ласка, виконайте монтаж та з'єднання відповідно до схеми, наведеної нижче. З'єднання повинно здійснюватися за допомогою розподільної коробки (не входить до комплекту) із рівнем захисту від пилу та вологи не меншим, як світильник. Виріб має дріт заземлення. Якщо не під'єднати дріт заземлення, це може призвести до можливого ураження електричним струмом. Перед першим використанням необхідно перевірити правильність механічного кріплення та з'єднання. Виріб можна використовувати лише в мережі, яка відповідає енергетичним вимогам і стандартам якості, передбаченим законодавством.

ФУНКЦІОНАЛЬНІ ХАРАКТЕРИСТИКИ

Виріб можна використовувати ззовні або всередині.

ІНСТРУКЦІЯ З ОБСЛУГОВУВАННЯ І ТЕХНІКИ БЕЗПЕКИ

УВАГА! Не дивіться прямо на світлодіодний промінь. Виріб може нагріватися до високих температур. Не торкатися, існує ризик опіку.
Будь-які роботи з технічного обслуговування слід проводити за відімкненої електрики, а виріб має висигнути та висохнути. Не накривайте світильник теплоізолюючими матеріалами, забезпечте вільний доступ повітря. Чистити тільки м'якими і сухими тканинами. Не використовуйте хімічні миючі засоби. Виріб можна жити лише номінальною напругою або напругою в межах наданого діапазону. Забороняється використовувати виріб з пошкодженим світлорозсіювачем, пошкодженою електропроводкою або місцями підключення. Не намагайтеся відремонтувати або розібрати герметичний корпус ліхтаря, оскільки це може порушити його функціональні властивості та призвести до втрати гарантії. Виріб не можна використовувати в несприятливих умовах, напр. вібрація, вибухонебезпечна повітряна атмосфера, випари або хімічні випари тощо. Виріб має незамінне світлодіодне джерело світла. У разі пошкодження джерела світла, виріб не підлягає ремонту. Використаний або пошкоджений продукт слід утилізувати відповідно до чинних норм. Недотримання цих інструкцій може призвести, наприклад, до пожежі, опіків, ураження електричним струмом, тілесних ушкоджень та інших матеріальних та нематеріальних збитків. Виробник не несе відповідальності за будь-яку шкodu, спричинену недотриманням вищевказаних інструкцій.

ЗБЕРІГАННЯ ТА ТРАНСПОРТУВАННЯ

Перед доставкою до безпосереднього місця продажу, виріб необхідно зберігати в упаковці виробника при температурі від -20°C до +40°C, у сухому приміщенні та без потрапляння прямих сонячних променів. Транспортування може здійснюватися наземним, морським, повітряним транспортом в транспортній упаковці виробника.

ГАРАНТІЯ

Гарантійний термін на виріб вказано на індивідуальній упаковці і починається від дати продажу. Протягом гарантійного терміну несправний продукт можна обміняти або повернути з підтвердженням покупки та збереженням усіх компонентів і аксесуарів. Наведене нижче не поширюється на обмежену гарантію:

- Неналежне використання продукту та спричинення пошкодження компонентів продукту;
- Самовільне розбирання або наявність глибоких механічних пошкоджень виробу;
- Пошкодження внаслідок форс-мажорних обставин.

Виробник залишає за собою право вносити зміни в цей посібник користувача або технічні зміни до виробу.

EN

LED HIGHBAY LIGHT

TECHNICAL PARAMETERS

- Rated input voltage V (V) and frequency Hz (Hz);
- Rated power W (W);
- Luminous flux Lm (Lm):
 - The total luminous flux of the lamp;
 - Rated useful luminous flux (Fuse);
 - Energy efficiency class according to the European Commission Regulation 2019/2020;
 - Energy efficiency class according to the technical regulations of Ukraine;

INTERPRETATION OF ICONS

- Correlated color temperature (K).
- The product is not compatible with light dimmers;
- Color rendering index;
- Rated beam angle (°);
- Nominal resource L₇₀B₅₀ (hours);
- Class of protection against dust and moisture. The product is protected from dust and water jets;
- On/off cycles;
- Class of protection against mechanical impacts;
- Time to reach 100% light flux (sec.);
- No mercury contains;
- Minimum distance from the illuminated object;
- Caution, danger of electric shock;
- Class of protection against electric shock I. A product in which the means of protection against electric shock, in addition to the main insulation, is an additional protective circuit connected to the grounding of the power supply network;
- The product is suitable for outdoor use;
- The product is suitable for use in industrial premises;
- The built-in light source cannot be replaced;
- Replacement of the control gear can be carried out only by an

- authorized person of the manufacturer;
- A damaged light diffuser must be replaced;
- The product complies with the technical regulations of Ukraine;
- The product meets the requirements of EU directives;

ENVIRONMENTAL PROTECTION

24. Pursuant to the provisions of the WEEE Act, it is forbidden to put waste equipment marked with the symbol of a crossed bin together with other waste. The user, wishing to get rid of electronic and electrical equipment, is obliged to return it to a waste equipment collection point. There are no hazardous components in the equipment that have a particularly negative impact on the environment and human health.

- Overall dimensions (mm), product weight (g/kg), current (mA), operating temperature range (°C), production date and batch number are indicated on individual packaging;
- Light curve type: D (cosine)
- Class of light distribution: N
- Product materials: aluminum alloy, tempered glass, polycarbonate;
- The shelf life before the start of use is unlimited;

PRODUCT'S PURPOSE AND APPLICATION

The product is intended for lighting production and warehouse premises, as well as external objects. The product is not intended for use in domestic premises.

CONTENTS OF THE KIT

- Lamp;
- Mounting ring;
- User manual;
- Individual packaging.

MOUNTING AND CONNECTION INSTRUCTIONS

Before installation, it is necessary to read the instructions. Installation must be performed by a specialist with appropriate qualifications. **Installation can be performed only when the power supply is turned off.** For this product, only the hanging method of fastening is provided, which is performed using a stock mounting ring. It is forbidden to hang the lamp by the electric cable. Please install and connect accordingy to the diagram below. The connection must be made using a distribution box (not included) with a level of protection against dust and moisture no less than that of the lamp. The product has a ground wire. Failure to connect the ground wire may result in possible electric shock. Before the first use, it is necessary to check the correctness of the mechanical fastening and connection. The product can only be used in a network that meets the energy requirements and quality standards stipulated by law.

FUNCTIONAL CHARACTERISTICS

The product can be used outdoor and indoor (except of domestic use).

MAINTENANCE AND SAFETY INSTRUCTIONS

WARNING! Do not look directly at the LED beam. The product can heat up to high temperatures. Do not touch, there is a risk of burns.
Any maintenance work should be carried out with the electricity switched off and the product should be cured and dry. Do not cover the lamp with heat-insulating materials, ensure free access of air. Clean only with soft and dry cloths. Do not use chemical detergents. The product may only be supplied with rated voltage or voltage within the given range. It is forbidden to use the product with a damaged light diffuser, damaged wiring or connection points. Do not attempt to repair or disassemble the sealed housing of the lamp, as this may impair its functionality and void the warranty. The product cannot be used in adverse conditions, e.g. vibration, explosive atmosphere, fumes or chemical fumes, etc. The product has an irreplaceable LED light source. If the light source is damaged, the product cannot be repaired. A used or damaged product should be disposed of in accordance with current regulations. Failure to follow these instructions may result in, for example, fire, burns, electric shock, bodily injury, and other material and non-material damage. The manufacturer is not responsible for any damage caused by failure to follow the above instructions.

STORAGE AND TRANSPORTATION

Before delivery to the direct point of sale, the product must be stored in the manufacturer's packaging at a temperature from -20°C to +40°C, in a dry room and without exposure to direct sunlight. Transportation can be carried out by land, sea, air transport in the manufacturer's transport packaging.

WARRANTY

The warranty period for the product is indicated on the individual packaging and begins from the date of sale. During the warranty period, a faulty product can be exchanged or returned with prove of purchase and all components and accessories preserved. The following does not apply with the scope of limited warranty:

- Misuse the product and cause the products components damage;
- Unauthorized disassemble or the presence of deep mechanical damage to the product;
- Damage due to force majeure.

The manufacturer reserves the right to make changes to these user manual or technical changes to the product without prior notice.

PL

OŚWIETLENIE LED TYPU HIGH BAY

PARAMETRY TECHNICZNE

- Znamionowe napięcie wejściowe V (V) i częstotliwość Hz (Hz);
- Moc znamionowa W (W);
- Strumień świetlny Lm (Lm):
 - Całkowity strumień świetlny;
 - Znamionowy użyteczny strumień świetlny (Fuse);
 - Klasa efektywności energetycznej zgodnie z Rozporządzeniem Komisji Europejskiej 2019/2020;
 - Klasa efektywności energetycznej zgodnie z przepisami technicznymi Ukrainy;

INTERPRETACJA IKON

- Skorelowana temperatura barwowa (K).
- Produkt nie jest kompatybilny ze ściemniaczami światła;
- Wskaźnik oddawania barw;
- Znamionowy kąt świecenia (°);
- Zasób nominalny L₇₀B₅₀ (godz.);
- Klasa ochrony przed kurzem i wilgocią. Produkt jest chroniony przed kurzem i strumieniami wody;
- Cykle włączania/wyłączania;
- Klasa ochrony przed uderzeniami mechanicznymi;
- Czas do osiągnięcia 100% strumienia świetlnego (sek.);
- Nie zawiera rtęci;
- Minimalna odległość od oświetlanego obiektu;
- Uwaga, niebezpieczeństwo porażenia prądem;
- Klasa ochrony przed porażeniem prądem elektrycznym I. Wyrób, w którym środkiem ochrony przed porażeniem prądem elektrycznym, oprócz

- izolacji głównej, jest dodatkowy obwód ochronny podłączony do uziemienia
- nie należy używać do celów akcentowych
- Produkt nadaje się do użytku na zewnątrz;
- Produkt nadaje się do użytku w pomieszczeniach przemysłowych;
- Wbudowanego źródła światła nie można wymienić;
- Wymiary osprzętu sterującego może dokonać wyłącznie osoba upoważniona przez producenta;
- Uszkodzony dyfuzor światła należy wymienić;
- Produkt jest zgodny z przepisami technicznymi Ukrainy;
- Produkt spełnia wymagania dyrektyw UE;

OCHRONA ŚRODOWISKA

24. Zgodnie z przepisami Ustawy o WEEE zabrania się umieszczania wraz z innymi odpadami zużytego sprzętu oznaczonego symbolem przekreślonego kosza. Użytkownik chcąc pozbyć się sprzętu elektronicznego i elektrycznego zobowiązany jest do oddania go do punktu zbiórki zużytego sprzętu. W sprzęcie nie ma niebezpiecznych składników, które mają szczególnie negatywny wpływ na środowisko i zdrowie ludzi.

- Wymiary gabarytowe (mm), waga produktu (g/kg), prąd (mA), zakres temperatur pracy (°C), data produkcji i numer partii są podane na opakowaniu jednostkowym;
- Typ krzywej blasku: D (cosinus)
- Klasa rozsyłu światła: N
- Materiały produktu: stop aluminium, szkło hartowane, poliwęglan;
- Okres trwałości przed rozpoczęciem użytkowania jest nieograniczony;

PRZEZNACZENIE I ZASTOSOWANIE PRODUKTU

Produkt przeznaczony do oświetlania pomieszczeń produkcyjnych i magazynowych, a także obiektów zewnętrznych. Produkt nie jest przeznaczony do użytku w pomieszczeniach mieszkalnych.

ZAWARTOŚĆ ZESTAWU

- Lampa;
- Pierścień montażowy;
- Instrukcja obsługi;
- Indywidualne opakowanie.

INSTRUKCJA MONTAŻU I PODŁĄCZENIA

Przed instalacją należy zapoznać się z instrukcją. Montaż musi być wykonany przez specjalistę posiadającego odpowiednie kwalifikacje. **Instalację można przeprowadzić tylko przy wyłączonym zasilaniu.** W przypadku tego produktu przewidziano tylko sposób mocowania wiszącego, który odbywa się za pomocą kolby montażowej. Zabrania się wieszania lampy za przewód elektryczny. Zainstaluj i podłącz zgodnie z poniższym schematem. Podłączenie należy wykonać za pomocą skrzynki rozdzielczej (brak w zestawie) o stopniu ochrony przed kurzem i wilgocią nie mniejszym niż stopień ochrony lampy. Produkt posiada przewód uziemiający. Niepodłączenie przewodu uziemiającego może spowodować porażenie prądem. Przed pierwszym użyciem należy sprawdzić poprawność mocowania mechanicznego i połączenia. Produkt może być używany tylko w sieci, która spełnia wymagania energetyczne i standardy jakości określone przez prawo.

CHARAKTERYSTYKA FUNKCJONALNA

Produkt może być używany na zewnątrz i wewnątrz (z wyjątkiem użytku domowego).

INSTRUKCJE KONSERWACJI I BEZPIECZEŃSTWA

OSTRZEŻENIE! Nie patrz bezpośrednio na wiązkę LED. Produkt może nagrzewać się do wysokich temperatur. Nie dotykać, istnieje ryzyko poparzenia.
Wszelkie prace konserwacyjne należy wykonywać przy wyłączonym zasilaniu elektrycznym, a produkt powinien być utwardzony i suchy. Nie zakrywać lampy materiałami termoizolacyjnymi, zapewnić swobodny dostęp powietrza. Czyścić wyłącznie miękką i suchą ściereczką. Nie używaj chemicznych środków czyszczących. Produkt może być zasilany wyłącznie napięciem znamionowym lub napięciem z podanego zakresu. Zabrania się używania produktu z uszkodzonym klozem, uszkodzonym okablowaniem lub punktami połączeń. Nie próbuj naprawiać ani demontować uszczelnionej obudowy lampy, ponieważ może to pogorszyć jej funkcjonalność i unieważnić gwarancję. Produkt nie może być użytkowany w niesprzyjających warunkach, m.in. wibracje, atmosfera wybuchowa, opary lub opary chemiczne itp. Produkt posiada niezastąpione źródło światła LED. Jeśli źródło światła jest uszkodzone, naprawa produktu jest niemożliwa. Zużyty lub uszkodzony produkt należy utylizować zgodnie z obowiązującymi przepisami. Nieprzestrzeganie tych instrukcji może spowodować na przykład pożar, poparzenia, porażenie prądem, obrażenia ciała oraz inne szkody materialne i niemajątkowe. Producent nie ponosi odpowiedzialności za szkody spowodowane nieprzestrzeganiem powyższych zaleceń.

PRZECHOWYWANIE I TRANSPORT

Przed dostawą do punktu sprzedaży bezpośredniej produkt należy przechowywać w opakowaniu producenta w temperaturze od -20°C do +40°C, w suchym pomieszczeniu i bez bezpośredniego nasłonecznienia. Transport może być realizowany drogą lądową, morską, lotniczą w opakowaniach transportowych producenta.

GWARANCJA

Okres gwarancji na produkt jest wskazany na opakowaniu jednostkowym i liczy się od daty sprzedaży. W okresie gwarancyjnym wadliwy produkt może zostać wymieniony lub zwrócony wraz z dowodem zakupu oraz zachowaniem wszystkich elementów i akcesoriów. Następujące elementy nie są objęte ograniczoną gwarancją:

- Niewłaściwe użycie produktu i spowodowanie uszkodzenia elementów produktu;
- Nieautoryzowany demontaż lub obecność głębokich uszkodzeń mechanicznych produktu;
- Uszkodzenia spowodowane działaniem siły wyższej.

Producent zastrzega sobie prawo do wprowadzania zmian w niniejszej instrukcji obsługi lub zmian technicznych w produkcie bez uprzedniego powiadomienia.

DE

LED-HÖHENLAMPE

TECHNISCHE PARAMETER

- Nenneingangsspannung V (V) und Frequenz Hz (Hz);
- Nennleistung W (W);
- Lichtstrom Lm (Lm):
 - Der Gesamtlichtstrom der Lampe;
 - Bewerteter Nutzlichtstrom (Fuse);
 - Energieeffizienzklasse gemäß der Verordnung 2019/2020 der Europäischen Kommission;
 - Energieeffizienzklasse gemäß den technischen Vorschriften der Ukraine;

INTERPRETATION VON IKONEN

- Korrelierte Farbtemperatur (K).
- Das Produkt ist nicht mit Lichtdimmern kompatibel;

6. Farbwiedergabeindex;
7. Bewerteter Abstrahlwinkel (°);

8. Nominelle Ressource L₇₀B₅₀ (Stunden);
9. Schutzklasse gegen Staub und Feuchtigkejt. Das Produkt ist vor Staub und Strahlwasser geschützt;
10. Ein/Aus-Zyklen;
11. Schutzklasse gegen mechanische Einwirkungen;
12. Zeit bis zum Erreichen von 100 % Lichtstrom (Sek.);
13. Enthält kein Quecksilber;
14. Mindestabstand zum beleuchteten Objekt;
15. Vorsicht, Stromschlaggefahr;
16. Schutzklasse gegen elektrischen Schlag.I. Ein Produkt, bei dem der Schutz gegen elektrischen Schlag zusätzlich zur Hauptisolierung ein zusätzlicher Schutzkreis ist, der mit der Erdung des Stromversorgungsnetzes verbunden ist;
17. Das Produkt ist für den Außenbereich geeignet;
18. Das Produkt ist für den Einsatz in Industrieräumen geeignet;
19. Die eingebaute Lichtquelle kann nicht ausgetauscht werden;
20. Der Austausch des Betriebsgeräts darf nur von einer autorisierten Person des Herstellers durchgeführt werden;
21. Ein beschädigter Lichtdiffusor muss ersetzt werden;
22. Das Produkt entspricht den technischen Vorschriften der Ukraine;
23. Das Produkt entspricht den Anforderungen der EU-Richtlinien;

UMWELTSCHUTZ

24. Gemäß den Bestimmungen des WEEE-Gesetzes ist es verboten, Altgeräte, die mit dem Symbol einer durchgekreuzten Mülltonne gekennzeichnet sind, zusammen mit anderen Abfällen zu entsorgen. Der Benutzer, der elektronische und elektrische Geräte abgeben möchte, ist verpflichtet, diese an einer Sammelstelle für Altgeräte abzugeben. Das Gerät enthält keine gefährlichen Bestandteile, die sich besonders negativ auf die Umwelt und die menschliche Gesundheit auswirken.

- Gesamtabmessungen (mm), Produktgewicht (g/kg), Strom (mA), Betriebstemperaturbereich (°C), Produktionsdatum und Chargennummer sind auf der Einzelverpackung angegeben;
- Lichtkurventyp: D (Kosinus)
- Lichtverteilungsklasse: N
- Produktmaterialien: Aluminiumlegierung, gehärtetes Glas, Polycarbonat;
- Die Haltbarkeit vor Gebrauchsbeginn ist unbegrenzt;

ZWECK UND ANWENDUNG DES PRODUKTS

Das Produkt ist für die Beleuchtung von Produktions- und Lagerräumen sowie Außenobjekten bestimmt. Das Produkt ist nicht für die Verwendung in Wohnräumen bestimmt.

INHALT DES KITS

- Lampe;
- Montagering;
- Benutzerhandbuch;
- Einzelverpackung.

MONTAGE- UND ANSCHLUSSHINWEISE

Vor der Installation ist es notwendig, die Anweisungen zu lesen. Die Installation muss von einer Fachkraft mit entsprechender Qualifikation durchgeführt werden. **Die Installation kann nur bei ausgeschalteter Stromversorgung durchgeführt werden.** Für dieses Produkt ist nur die hängende Befestigungsart vorgesehen, die mit einem serienmäßigen Montagering erfolgt. Es ist verboten, die Lampe am Stromkabel aufzuhängen. Bitte installieren und verbinden Sie es gemäß dem Diagramm unten. Der Anschluss muss über einen Verteilerkasten (nicht im Lieferumfang enthalten) erfolgen, dessen Schutzgrad gegen Staub und Feuchtigkeit mindestens dem der Lampe entspricht. Das Produkt verfügt über ein Erdungskabel. Wenn das Erdungskabel nicht angeschlossen wird, besteht die Gefahr eines Stromschlags. Vor dem ersten Gebrauch ist die korrekte mechanische Befestigung und Verbindung zu überprüfen. Das Produkt darf nur in einem Netz verwendet werden, das den gesetzlich vorgeschriebenen Energieanforderungen und Qualitätsstandards entspricht.

FUNKTIONSMERKMALE

Das Produkt kann im Innen- und Außenbereich verwendet werden (außer für den Hausgebrauch).

WARTUNG UND SICHERHEITSHINWEISE

WARNUNG! Schauen Sie nicht direkt in den LED-Strahl. Das Produkt kann sich auf hohe Temperaturen erhitzen. Nicht berühren, es besteht Verbrennungsgefahr.

Alle Wartungsarbeiten sollten bei ausgeschaltetem Strom durchgeführt werden und das Produkt sollte ausgehärtet und trocken sein. Decken Sie die Lampe nicht mit wärmeisolierenden Materialien ab, sorgen Sie für freien Luftzutritt. Nur mit weichen und trockenen Tüchern reinigen. Verwenden Sie keine chemischen Reinigungsmittel. Das Produkt darf nur mit Nennspannung oder Spannung innerhalb des angegebenen Bereichs versorgt werden. Es ist verboten, das Produkt mit einem beschädigten Lichtdiffusor, beschädigten Kabeln oder Anschlusspunkten zu verwenden. Versuchen Sie nicht, das versiegelte Gehäuse der Lampe zu reparieren oder zu demontieren, da dies die Funktionalität beeinträchtigen und zum Erlöschen der Garantie führen kann. Das Produkt kann nicht unter widrigen Bedingungen verwendet werden, z. Vibrationen, explosionsfähige Atmosphäre, Dämpfe oder chemische Dämpfe usw. Das Produkt verfügt über eine unersetzliche LED-Lichtquelle. Wenn die Lichtquelle beschädigt ist, kann das Produkt nicht repariert werden. Ein gebrauchtes oder beschädigtes Produkt sollte gemäß den geltenden Vorschriften entsorgt werden. Die Nichtbeachtung dieser Anweisungen kann beispielsweise vor Bränden, Verbrennungen, Stromschlägen, Körperverletzungen und anderen materiellen und immateriellen Schäden führen. Der Hersteller übernimmt keine Haftung für Schäden, die durch Nichtbeachtung der oben genannten Anweisungen entstehen.

LAGERUNG UND TRANSPORT

Vor der Lieferung an die direkte Verkaufsstelle muss das Produkt in der Verpackung des Herstellers bei einer Temperatur von -20 °C bis +40 °C, in einem trockenen Raum und ohne direkte Sonneneinstrahlung gelagert werden. Der Transport kann per Land-, See-, Lufttransport in der Transportverpackung des Herstellers erfolgen.

GARANTIE

Die Garantiezeit für das Produkt ist auf der jeweiligen Verpackung angegeben und beginnt mit dem Verkaufsdatum. Während der Garantiezeit kann ein fehlerhaftes Produkt umgetauscht oder unter Vorlage des Kaufbelegs zurückgegeben werden, wobei alle Komponenten und Zubehörteile erhalten bleiben. Folgendes gilt nicht im Rahmen der eingeschränkten Gewährleistung:
- Missbrauch des Produkts und Beschädigung der Produktkomponenten;
- Unbefugte Demontage oder das Vorhandensein tiefer mechanischer Schäden am Produkt;
- Schäden durch höhere Gewalt.

Der Hersteller behält sich das Recht vor, ohne vorherige Ankündigung Änderungen an dieser Bedienungsanleitung oder technische Änderungen am Produkt vorzunehmen.

HU

LED MAGASSÁGÚ LÁMPA

TECHNIKAI PARAMÉTEREK

1. Névleges bemeneti feszültség V (V) és frekvencia Hz (Hz);
2. Névleges teljesítmény W (W);
3. Fényáram Lm (Lm):
3.1. A lámpa teljes fényárama;
3.2. Névleges hasznos fényáram (Fhasználat);
3.3. Energiahatékonysági osztály az Európai Bizottság 2019/2020 rendelete szerint;
3.4. Energiahatékonysági osztály Ukrajna műszaki előírásai szerint;

IKONOK

ÉRTELMEZÉSE

4. Korrelált színhőmérséklet (K).
5. A termék nem kompatibilis a fényerő-szabályozókkal;
6. Színvisszaadási index;
7. Névleges sugárszög (°);
8. Névleges erőforrás L₇₀B₅₀ (óra);
9. Por és nedvesség elleni védelem osztálya. A termék védve van a portól és a vízsugártól;
10. Be/ki ciklusok;
11. A mechanikai hatások elleni védelem osztálya;
12. A 100%-os fényáram elérésének ideje (mp);
13. Nem tartalmaz higanyt;
14. Minimális távolság a megvilágított tárgytól;
15. Vigyázat, áramütés veszélye;
16. Áramütés elleni védelem osztálya I. Olyan termék, amelyben az áramütés elleni védelem eszköze a fő szigetelésen kívül egy kiegészítő védőáramkör, amely a táphálózat földeléséhez kapcsolódik;
17. A termék kültéri használatra alkalmas;
18. A termék ipari helyiségekben való használatra alkalmas;
19. A beépített fényforrás nem cserélhető;
20. A vezérlőegység cseréjét csak a gyártó erre felhatalmazott személye végezheti;
21. A sérült fényszórót ki kell cserélni;
22. A termék megfelel Ukrajna műszaki előírásainak;
23. A termék megfelel az EU irányelvek követelményeinek;

KÖRNYEZETVÉDELLEM

24. Az elektromos és elektronikus berendezések hulladékáról szóló törvény előírásai szerint tilos az áthúzott szemetes jelzéssel ellátott hulladék berendezést más hulladékkal együtt elhelyezni. A felhasználó, aki meg kíván szabadulni az elektronikai és elektromos berendezéstől, köteles azt visszajuttatni a hulladék berendezés gyűjtőhelyére. A berendezésben nincsenek olyan veszélyes alkatrészek, amelyek különösen negatívan hatnak a környezetre és az emberi egészségre.

- A teljes méretek (mm), a termék tömege (g/kg), az áramerősség (mA), az üzemi hőmérséklet tartomány (°C), a gyártás dátuma és a tételszám szerepel az egyedi csomagoláson;
- Fénygörbe típusa: D (koszinusz)
- Fényelosztási osztály: N
- A termék alapanyagai: alumínium ötvözet, edzett üveg, polikarbonát;
- Az eltarthatóság a használat megkezdése előtt korlátlan;

A TERMÉK CÉLJA ÉS ALKALMAZÁSA

A termék gyártó- és raktárhelyiségek, valamint külső tárgyak megvilágítására szolgál. A terméket nem háztartási helyiségekben való használatra tervezték.

BELEÉRTVE

- Lámpa;
- Rögzítőgyűrű;
- Használati utasítás;
- Egyedi csomagolás.

TELEPÍTÉSI ÚTMUTATÓ

A telepítés előtt el kell olvasni az utasításokat. A telepítést megfelelő képesítéssel rendelkező szakembernek kell elvégeznie. **A telepítés csak kikapcsolt tápfeszültség mellett végezhető el.** Ennél a terméknl csak a akasztós rögzítési mód biztosított, amely készletrögzítő gyűrűvel történik. Tilos a lámpát az elektromos kábelnél fogva akasztani. Kérjük, telepítse és csatlakoztassa az alábbi ábra szerint. A csatlakoztatást elosztódoboz segítségével kell elvégezni (nem tartozék), amelynek por- és nedvességvédelmi szintje legalább a lámpaé. A termék földelő vezetékkel rendelkezik. A földelővezeték csatlakoztatásának elmulasztása áramütést okozhat. Az első használat előtt ellenőrizni kell a mechanikus rögzítés és csatlakozás helyességét. A termék csak olyan hálózatban használható, amely megfelel a jogszabályban előírt energiakövetelményeknek és minőségi előírásoknak.

FUNKCIONÁLIS JELLEMZŐK

A termék kültéren és beltéren egyaránt használható (kivéve háztartási felhasználást).

KARBANTARTÁSI ÉS BIZTONSÁGI UTASÍTÁSOK

FIGYELEM! Ne nézzen közvetlenül a LED-sugárba. A termék magas hőmérsékletre felmelegedhet. Ne érintse meg, égési sérülés veszélye áll fenn.

Bármilyen karbantartási munkát kikapcsolt elektromos áram mellett kell elvégezni, és a terméknek kikeményedtnék és száraznak kell lennie. Ne takarja le a lámpát hőszigetelő anyagokkal, biztosítsa a levegő szabad hozzáféréseit. Csak puha és száraz ruhával tisztítsa. Ne használjon vegyi tisztítószereket.A termék csak névleges vagy a megadott tartományon belüli feszültséggel szállítható. Sérült fényszóróval, sérült vezetékekkel vagy csatlakozási pontokkal a terméket tilos használni. Ne próbálja megjavítani vagy szétszedni a lámpa lezárt házát, mert ez ronthatja annak működését és érvénytelenítheti a garanciát. A termék nem használható kedvezőtlen körülmények között, pl. vibráció, robbanásveszélyes atmoszféra, füst vagy vegyi füst stb. A termék pótolhatatlan LED fényforrással rendelkezik. Ha a fényforrás sérült, a termék nem javítható. A használt vagy sérült terméket a hatályos előírásoknak megfelelően kell ártalmatlanítani. Ezen utasítások be nem tartása például tüzet, égési sérüléseket, áramütést, testi sérülést, valamint egyéb anyagi és nem anyagi károkat okozhat. A gyártó nem vállal felelősséget a fenti utasítások be nem tartásából eredő károkért.

TÁROLÁS ÉS SZÁLLÍTÁS

A terméket a közvetlen értékesítési helyre szállítás előtt a gyártó csomagolásában -20°C és +40°C közötti hőmérsékleten, száraz helyen, közvetlen napfénytől mentes helyen kell tárolni.

A szállítás történhet szárazföldi, tengeri, légi szállítással a gyártó szállítócsomagolásában.

GARANCIA

A termékre vonatkozó jótállási idő az egyedi csomagoláson van feltüntetve, és az eladás napjától kezdődik. A jótállási idő alatt a hibás termék a vásárlást igazoló okirattal kicserélhető vagy visszaküldhető, valamint minden alkatrész és tartozék megőrzendő. A következők nem vonatkoznak a korlátozott jótállásra:
- Ha a terméket nem megfelelően használja, és károsíthatja a termék

alkatrészeit;

- Jogszavatlan szétszerelés vagy a termék mély mechanikai sérülése;
- Vis maior miatti kár.

A gyártó fenntartja a jogot, hogy előzetes figyelmeztetés nélkül módosítsa a jelen használati útmutatót vagy a termék műszaki változtatásait.

Завантажити 3 mamadecor.ua

GR ΛΑΜΠΤΗΡΑΣ ΎΦΟΥΣ LED

ΤΕΧΝΙΚΕΣ ΠΑΡΑΜΕΤΡΟΙ

1. Ονομαστική τάση εισόδου V (V) και συχνότητα Hz (Hz).
2. Ονομαστική ισχύς W (W);
3. Φωτεινή ροή Lm (Lm):
3.1. Η συνολική φωτεινή ροή του λαμπτήρα.
3.2. Ονομαστική χρήσιμη φωτεινή ροή (Φuse);
3.3. Κατηγορία ενεργειακής απόδοσης σύμφωνα με τον Κανονισμό της Ευρωπαϊκής Επιτροπής 2019/2020.
3.4. Κατηγορία ενεργειακής απόδοσης σύμφωνα με τους τεχνικούς κανονισμούς της Ουκρανίας.

ΕΡΜΗΝΕΙΑ ΕΙΚΟΝΩΝ

4. Συσχετισμένη θερμοκρασία χρώματος (K).
5. Το προϊόν δεν είναι συμβατό με ροοστάτες φωτός.
6. Δείκτης απόδοσης χρωμάτων.
7. Ονομαστική γωνία δέσμης (°);
8. Ονομαστικός πόρος L₇₀B₅₀ (ώρες).
9. Κατηγορία προστασίας από τη σκόνη και την υγρασία. Το προϊόν προστατεύεται από σκόνη και πίδακες νερού.
10. Κύκλοι ενεργοποίησης/απενεργοποίησης.
11. Κατηγορία προστασίας από μηχανικές κρούσεις.
12. Χρόνος να φτάσετε στο 100% φωτεινή ροή (δευτ.).
13. Δεν περιέχει υδράργυρο.
14. Ελάχιστη απόσταση από το φωτιζόμενο αντικείμενο.
15. Προσοχή, κίνδυνος ηλεκτροπληξίας.
16. Κατηγορία προστασίας έναντι ηλεκτροπληξίας I. Προϊόν στο οποίο το μέσο προστασίας από ηλεκτροπληξία, εκτός από την κύρια μόνωση, είναι ένα πρόσθετο προστατευτικό κύκλωμα συνδεδεμένο με τη γείωση του δικτύου τροφοδοσίας.
17. Το προϊόν είναι κατάλληλο για εξωτερική χρήση.
18. Το προϊόν είναι κατάλληλο για χρήση σε βιομηχανικούς χώρους.
19. Η ενσωματωμένη πηγή φωτός δεν μπορεί να αντικατασταθεί.
20. Η αντικατάσταση του μηχανισμού ελέγχου μπορεί να γίνει μόνο από εξουσιοδοτημένο πρόσωπο του κατασκευαστή.
21. Ένας κατεστραμμένος διαχύτης φωτός πρέπει να αντικατασταθεί.
22. Το προϊόν συμμορφώνεται με τους τεχνικούς κανονισμούς της Ουκρανίας.
23. Το προϊόν πληροί τις απαιτήσεις των οδηγιών της ΕΕ.

ΤΗΝ ΠΡΟΣΤΑΣΙΑ ΤΟΥ ΠΕΡΙΒΑΛΛΟΝΤΟΣ

24. Σύμφωνα με τις διατάξεις του νόμου περί ΑΗΗΕ, απαγορεύεται η τοποθέτηση απορριμμάτων εξοπλισμού με το σύμβολο ενός σταυρωμένου κάδου μαζί με άλλα απορρίμματα. Ο χρήστης, που επιθυμεί να απαλλαγεί από ηλεκτρονικό και ηλεκτρικό εξοπλισμό, υποχρεούται να τον επιστρέψει σε σημείο συλλογής απορριμμάτων. Δεν υπάρχουν επικίνδυνα εξαρτήματα στον εξοπλισμό που έχουν ιδιαίτερα αρνητικές επιπτώσεις στο περιβάλλον και την ανθρώπινη υγεία.

- Οι συνολικές διαστάσεις (mm), το βάρος του προϊόντος (g/kg), το ρεύμα (mA), το εύρος θερμοκρασίας λειτουργίας (°C), η ημερομηνία παραγωγής και ο αριθμός πορτίδας αναφέρονται στην ατομική συσκευασία.
- Τύπος καμπύλης φωτός: D (συνημίτονο)
- Κατηγορία κατανομής φωτός: N
- Υλικά προϊόντος: κράμα αλουμινίου, σκληρυμένο γυαλί, πολυανθρακικό.
- Η διάρκεια ζωής πριν από την έναρξη της χρήσης είναι απεριόριστη.

ΣΚΟΠΟΣ ΚΑΙ ΕΦΑΡΜΟΓΗ ΤΟΥ ΠΡΟΪΟΝΤΟΣ

Το προϊόν προορίζεται για φωτισμό χώρων παραγωγής και αποθήκης, καθώς και εξωτερικών αντικειμένων. Το προϊόν δεν προορίζεται για χρήση σε οικιακούς χώρους.

ΠΕΡΙΛΑΜΒΑΝΕΤΑΙ

- Λάμπα;

- Δακτύλιος στήριξης.

- Εγχειρίδιο χρήσης;

- Ατομική συσκευασία.

ΟΔΗΓΙΕΣ ΕΓΚΑΤΑΣΤΑΣΗΣ

Πριν την εγκατάσταση, είναι απαραίτητο να διαβάσετε τις οδηγίες. Η εγκατάσταση πρέπει να γίνει από ειδικό με τα κατάλληλα προσόντα. **Η εγκατάσταση μπορεί να πραγματοποιηθεί μόνο όταν η παροχή ρεύματος είναι απενεργοποιημένη.** Για αυτό το προϊόν, παρέχεται μόνο η μέθοδος στερέωσης, η οποία εκτελείται με χρήση δακτυλίου στερέωσης στοκ. Απαγορεύεται η ανάρτηση της λάμπας από το ηλεκτρικό καλώδιο. Εγκαταστήστε και συνδεθείτε σύμφωνα με το παρακάτω διάγραμμα. Η σύνδεση πρέπει να γίνεται χρησιμοποιώντας κουτί διανομής (δεν περιλαμβάνεται) με επίπεδο προστασίας από τη σκόνη και την υγρασία όχι μικρότερο από αυτό του λαμπτήρα. Το προϊόν έχει καλώδιο γείωσης. Η απουχία σύνδεσης του καλωδίου γείωσης μπορεί να οδηγήσει σε πιθανή ηλεκτροπληξία. Πριν από την πρώτη χρήση, είναι απαραίτητο να ελέγξετε την ορθότητα της μηχανικής στερέωσης και σύνδεσης. Το προϊόν μπορεί να χρησιμοποιηθεί μόνο σε δίκτυο που πληροί τις ενεργειακές απαιτήσεις και τα πρότυπα ποιότητας που ορίζονται από τη νομοθεσία.

ΛΕΙΤΟΥΡΓΙΚΑ ΧΑΡΑΚΤΗΡΙΣΤΙΚΑ

Το προϊόν μπορεί να χρησιμοποιηθεί σε εξωτερικούς και εσωτερικούς χώρους (εκτός από οικιακή χρήση).

ΟΔΗΓΙΕΣ ΣΥΝΤΗΡΗΣΗΣ ΚΑΙ ΑΣΦΑΛΕΙΑΣ

ΠΡΟΕΙΔΟΠΟΙΗΣΗ! Μην κοιτάτε απευθείας τη δέσμη LED. Το προϊόν μπορεί να θερμανθεί σε υψηλές θερμοκρασίες. Μην αγγίζετε, υπάρχει κίνδυνος εγκαυμάτων.

Οποιοσδήποτε εργασίες συντήρησης πρέπει να εκτελούνται με απενεργοποιημένο το ηλεκτρικό ρεύμα και το προϊόν πρέπει να ωριμάσει και να στεγνώσει. Μην καλύπτετε τη λάμπα με θερμομονωτικά υλικά, εξασφαλίστε ελεύθερη πρόσβαση αέρα. Καθαρίστε μόνο με μαλακά και στεγνά πανιά. Μην χρησιμοποιείτε χημικά απορρυπαντικά. Το προϊόν επιτρέπεται να παρέχεται μόνο με ονομαστική τάση ή τάση εντός του δεδομένου εύρους. Απαγορεύεται η χρήση του προϊόντος με κατεστραμμένο διαχύτη φωτός, κατεστραμμένη καλωδίωση ή σμεία σύνδεσης. Μην επιχειρήσετε να επισκευάσετε ή να αποσυναρμολογήσετε το σφραγισμένο περίβλημα της λάμπας, καθώς αυτό μπορεί να επηρεάσει τη λειτουργικότητά της και να ακυρώσει την εγγύηση. Το προϊόν δεν μπορεί να χρησιμοποιηθεί σε αντίξοες συνθήκες, π.χ. κραδασμούς, εκρηκτική ατμόσφαιρα, αναθυμιάσεις ή χημικές αναθυμιάσεις κ.λπ. Το προϊόν διαθέτει αναντικατάστατη πηγή φωτός LED. Εάν η πηγή φωτός είναι κατεστραμμένη, το προϊόν δεν μπορεί να επισκευαστεί. Ένα χρησιμοποιημένο ή κατεστραμμένο προϊόν πρέπει να απορρίπτεται σύμφωνα με τους ισχύοντες κανονισμούς. Η μη τήρηση αυτών των οδηγιών μπορεί να προκαλέσει, για παράδειγμα, πυρκαγιά, εγκαύματα, ηλεκτροπληξία, σωματικούς τραυματισμούς και άλλες υλικές και μη υλικές ζημιές. Ο κατασκευαστής δεν ευθύνεται για οποιαδήποτε ζημιά προκληθεί από μη τήρηση των παραπάνω οδηγιών.

ΑΠΟΘΗΚΕΥΣΗ ΚΑΙ ΜΕΤΑΦΟΡΑ

Πριν από την παράδοση στο άμεσο σημείο πώλησης, το προϊόν πρέπει να φυλάσσεται στη συσκευασία του κατασκευαστή σε θερμοκρασία από -20°C έως +40°C, σε ξηρό χώρο και χωρίς έκθεση στο άμεσο ηλιακό φως. Η μεταφορά μπορεί να πραγματοποιηθεί με χερσαία, θαλάσσια, αεροπορική μεταφορά στη συσκευασία μεταφοράς του κατασκευαστή.

ΕΓΓΥΗΣΗ

Η περίοδος εγγύησης για το προϊόν αναγράφεται στην ατομική συσκευασία και ξεκινά από την ημερομηνία πώλησης. Κατά τη διάρκεια της περιόδου εγγύησης, ένα ελαττωματικό προϊόν μπορεί να αντικατασταθεί ή να επιστραφεί με την απόδειξη αγοράς και όλα τα εξαρτήματα και τα αξεσουάρ να διατηρηθούν. Τα ακόλουθα δεν ισχύουν για το πεδίο εφαρμογής της περιορισμένης εγγύησης:

- Κακή χρήση του προϊόντος και πρόκληση ζημιάς στα εξαρτήματα του προϊόντος.
- Μη εξουσιοδοτημένη αποσυναρμολόγηση ή παρουσία βαθιάς μηχανικής βλάβης στο προϊόν.
- Βλάβη λόγω ανωτέρας βίας.
Ο κατασκευαστής διατηρεί το δικαίωμα να κάνει αλλαγές σε αυτό το εγχειρίδιο χρήσης ή τεχνικές αλλαγές στο προϊόν χωρίς προηγούμενη ειδοποίηση.

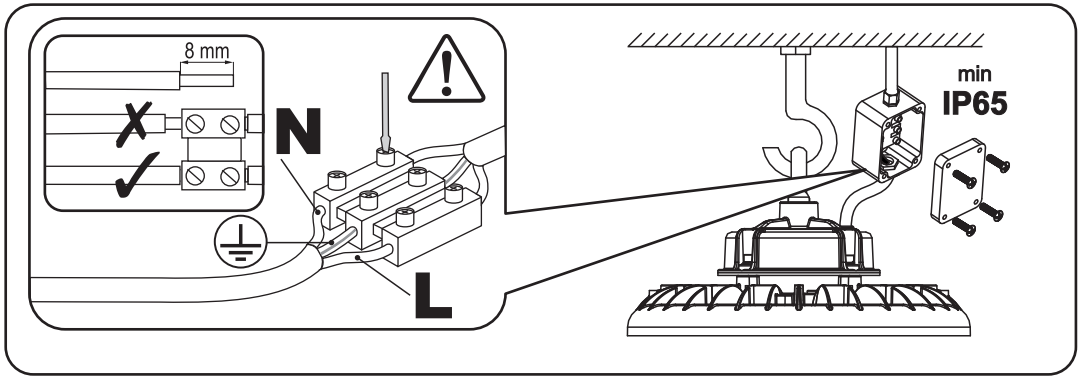
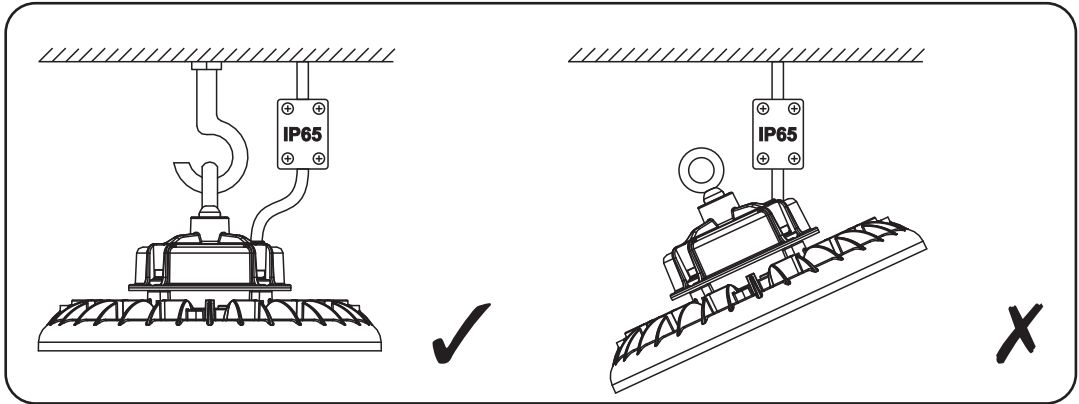

		(UA) немає у комплекті (EN) not included (PL) nie wliczone (DE) nicht enthalten	(HU) nem tartalmazza (GR) Δεν περιλαμβάνονται
--	--	--	--

Виробник: ПП «Аллегро-опт», вул. Героїв Маріуполя, 106-Ж, м. Кропивницький, Україна, 25004. Тел./Факс: +38(0522)245377.
Вироблено на виробничих потужностях: Чжецзян Аман Лайтінг Ко ЛТД, каб. 2004, Пiсцул Бiлдiнг, Iньшiнь Роуа 355, 31100, Ханчжоу, Китай.
Щодо прийняття претензій звертатися до Виробника. Дата виготовлення і номер партії зазначені на виробі та на упаковці.
www.videx.ua
Importer: Allegro Opt Sp. z o.o., Handlowa 23, 05-120 Legionowo, Poland. Made in P.R.C.
www.videx.com.pl