

**(DE) ACHTUNG!**

Vor Beginn der Montagearbeiten lesen Sie bitte aufmerksam die Sicherheitshinweise!

**(EN) WARNING!**

Before assembling, please read carefully the safety instructions!

**(NL) LET OP!**

Lees de veiligheidsinstructies zorgvuldig door voordat u met de montage begint!

**(FR) ATTENTION!**

Avant le début des travaux de montage, prière de lire attentivement les consignes de sécurité

**(IT) ATTENZIONE!**

Prima di installare leggere attentamente l'avviso di sicurezza!

**(ES) ATENCIÓN!**

Antes de comenzar con los trabajos de montaje leer detenidamente los avisos de seguridad!

**(PL) UWAGA!**

Przed przystąpieniem do prac montażowych uważnie należy przeczytać wskazówki bezpieczeństwa!

**(FI) HUOMIO!**

Ennen asennustöiden aloittamista pyydämme Teitä lukemaan turvaohjeet huolellisesti!

**(CZ) POZOR!**

Než začnete provádět montážní práce, přečtěte si důkladně bezpečnostní pokyny!

**(RU) ВНИМАНИЕ!**

До начала монтажных работ внимательно прочтите эти указания по технике безопасности!

**(GR) ΠΡΟΣΟΧΗ!**

Πριν την διεξαγωγή της συναρμολόγησης διαβάστε προσεκτικά τις υποδείξεις ασφαλείας!

**(RO) ATENȚIUNE!**

A se citi cu atenție indicațiile privind siguranța, înainte de începerea montării!

**(BG) ВНИМАНИЕ!**

Преди да започнете работите по монтажа прочетете ВНИМАТЕЛНО упрТВаНИЕТо За беЗопасНОсТ!

**(TR) DİKKAT!**

Montaja ba°lamadan önce güvenli talimatnamesini titizlikle okuyunuz!

**(HU) FLGYELEM!**

A szerelési munkák megkezdése előtt figyelmesen olvassa el a biztonsági útmutatásokat!

**(SV) OBS!**

Läs säkerhetsanvisningarna noga innan du börjar med monteringsarbetena!

**(HR) POZOR!**

Prije početka montaže molimo pozorno pročitajte sigurnosne naputke!

**(SL) POZOR!**

Prosim, da pred zacetkom montaze, zaradi varnosti preberete vas navodila, ki so prilozena!

**(SK) POZOR!**

Pred tým ako začnete robiť montážne práce, prečítajte si dôkladne bezpečnostné pokyny!

**(PT) CUIDADO!**

Antes de iniciar os trabalhos de montagem por favor leia atentamente os avisos de segurança!

**(BA) POZOR!**

Prije početka montaže molimo pažljivo pročitajte sigurnosne upute!

**(LT) DĖMESIO!**

Norėdami saugiai ir teisingai sumontuoti šviestuv vadovaukitės šia instrukcija!

**(ET) HOIATUS!**

Enne monteerimist lugege ohutusjuhised tähelepanelikult läbi!

**(DA) OBS!**

Læs sikkerhedsinformationen nøje, før du monterer produktet!

**(NO) ADVARSEL!**

Les sikkerhetsinformasjonen nøye før du monterer produktet!

**(LV) UZMANĪBU!**

Pirms montāžas uzmanīgi izlasiet drošības norādījumus!

**(SR) UPOZORENJE!**

Prije početka montaže, pažljivo pročitajte sigurnosne upute!

TRIO Leuchten GmbH  
TRIO International GmbH  
Gut Nierhof 17  
D-59757 Arnsberg  
www.trio-lighting.com

WEEE-Reg. Nr.: DE78273666  
TRIO Lighting Ibérica s.l.: RAEE 4544  
TRIO Lighting Italia s.r.l.: RAEE IT13020000007829  
TRIO Lighting Scandinavia Oy: WEEE PIR2005Y354114/2114



Art.-Nr.: 2508102XX

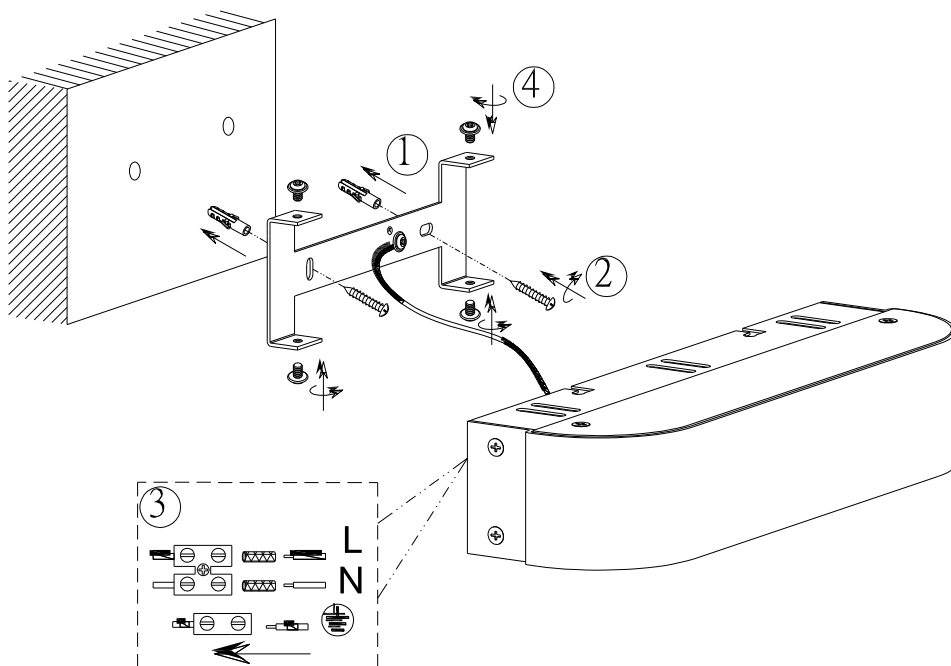

**230V~50Hz**  
**1 x LED / 5.5W**

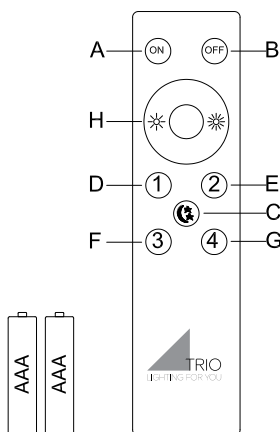

- A. ON
- B. OFF
- C. Night light
- D. Favorite light mode 1
- E. Favorite light mode 2
- F. Favorite light mode 3
- G. Favorite light mode 4
- H. Brightness adjustment

**trio-lighting.com/**  
**250810207**

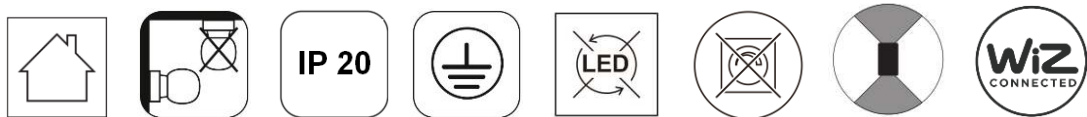

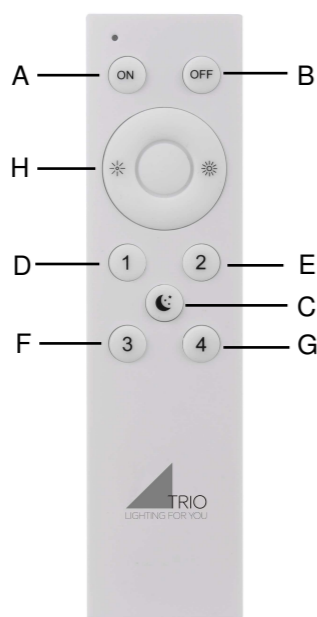

ZIS03587

### 1. Botones de WiZmote

- A. ON
- B. OFF
- C. Luz nocturna
- D. Modo de luz favorito 1
- E. Modo de luz favorito 2
- F. Modo de luz favorito 3
- G. Modo de luz favorito 4
- H. Ajuste del brillo

### 2. Modos de luz favoritos predeterminados

En el sistema WiZ, cada lámpara pertenece a una sala, que se selecciona mientras se configura la lámpara en nuestra aplicación. Hay disponibles varios tipos de sala para seleccionar (por ejemplo, "Cocina" o "Dormitorio"). Para cada tipo de sala dado, WiZ proporciona un conjunto de 4 modos de luz favoritos, adoptados de forma predeterminada por todas las lámparas situadas en la sala. Puede cambiar rápidamente entre los 4 modos con los botones ①, ②, ③ y ④ de su WiZmote.

### 3. Modos de luz favoritos personalizados

La aplicación WiZ también le permite editar sus modos de luz favoritos en sus salas, asignando así los modos de luz que elija a los botones ①, ②, ③ y ④. Puede obtener más información sobre cómo usar la aplicación WiZ en [wiz.world](http://wiz.world).

- 4. Interruptor de pared > ON siempre con el color de la luz guardado en el mando a distancia en el botón D (1)  
ON-OFF-ON siempre con el color de la luz guardado en el mando a distancia en el botón E (2)  
Mando a distancia > ON con memoria  
WLAN > ON con memoria

Se debe deshacer de este producto y de las pilas en un punto de recolección designado para desperdicios eléctricos y electrónicos. Para obtener más información, póngase en contacto con la oficina local de la ciudad o con la tienda donde adquirió el producto.

### 1. WiZmote-knoppen

- A. Aan
- B. uit
- C. Nachtlampje Favoriete
- D. lichtmodus 1 Favoriete
- E. lichtmodus 2 Favoriete
- F. lichtmodus 3 Favoriete
- G. lichtmodus 4 Aanpassing
- H. helderheid

### 2. Standaard favoriete lichtmodi

In het WiZ-systeem hoort elke lamp bij een kamer die u selecteert tijdens het instellen van de lamp in onze app. Er zijn verschillende kamertypes beschikbaar waaruit u kunt kiezen (bijv. "keuken" of "slaapkamer"). Voor elk gegeven kamertype biedt WiZ een set van 4 favoriete lichtmodi, die standaard worden gebruikt door alle lampen die in de kamer zijn geplaatst. U kunt snel schakelen tussen de 4 modi met de knoppen ①, ②, ③ en ④ op uw WiZmote.

### 3. Aangepaste favoriete lichtmodi

Met de WiZ-app kunt u ook uw favoriete lichtmodi bewerken in uw kamers en zo de lichtmodi van uw keuze toewijzen aan de knoppen ①, ②, ③ en ④. Leer meer over het gebruik van de WiZ-app op [wiz.world](http://wiz.world).

- 4. Wandschakelaar > altijd ON met de lichtkleur opgeslagen op de afstandsbediening op toets D (1)  
Altijd ON-OFF-ON met de lichtkleur opgeslagen op de afstandsbediening op toets E (2)  
afstandsbediening > ON met herinnering  
WLAN > ON met herinnering

Dit product en deze batterijen moet worden verwijderd bij een aangewezen inzamelpunt voor afgedankte elektrische en elektronische apparatuur. Neem contact op met uw lokale instanties of de winkel waar u het product hebt aangeschaft.

### 1. WiZmote buttons

- A. ON
- B. OFF
- C. Night light
- D. Favorite light mode 1
- E. Favorite light mode 2
- F. Favorite light mode 3
- G. Favorite light mode 4
- H. Brightness adjustment

### 2. Default favorite light modes

In the WiZ system, every lamp belongs to a room, which you select while setting up the lamp in our app. Several room types are available for you to choose from (e.g. "Kitchen" or "Bedroom"). For each given room type, WiZ provides a set of 4 favorite light modes, adopted by default by all lamps placed in the room. You can quickly switch between the 4 modes with the ①, ②, ③ and ④ buttons on your WiZmote.

### 3. Customized favorite light modes

The WiZ app also allows you to edit your favorite light modes in your rooms, thus assigning light modes of your choice to the ①, ②, ③ and ④ buttons. Learn more about how to use the WiZ app at [wiz.world](http://wiz.world).

- 4. wall switch > ON always with the light colour stored on the remote control on button D (1)  
ON-OFF-ON always with the light colour stored on the remote control button E (2)  
remote control > ON with memory  
WLAN > ON with memory

This product and batteries must be disposed of at a designated collection point for Electrical and Electronic waste. For more information, contact your local city office or the shop where you purchased the product.

### 1. Boutons WiZmote

- A. MARCHÉ
- B. ARRÊT
- C. Veilleuse
- D. Mode d'éclairage préféré 1
- E. Mode d'éclairage préféré 2
- F. Mode d'éclairage préféré 3
- G. Mode d'éclairage préféré 4
- H. Réglage de la luminosité

### 2. Modes d'éclairage préférés par défaut

Dans le système WiZ, chaque lampe appartient à une pièce, que vous sélectionnez lors de la configuration de la lampe dans notre application. Vous pouvez choisir parmi plusieurs types de pièces (par exemple « Cuisine » ou « Chambre »). Pour chaque type de pièce donné, WiZ propose un ensemble de 4 modes d'éclairage préférés, adoptés par défaut par toutes les lampes placées dans la pièce. Vous pouvez basculer rapidement entre les 4 modes avec les boutons ①, ②, ③ et sur votre WiZmote.

### 3. Modes d'éclairage préférés personnalisés

L'application WiZ vous permet également d'éditer vos modes d'éclairage préférés dans vos pièces, attribuant ainsi les modes d'éclairage de votre choix aux boutons ①, ②, ③ et ④. Découvrez comment utiliser l'application WiZ sur [wiz.world](http://wiz.world).

- 4. Interrupteur mural > ON toujours avec la couleur de la lumière mémorisée sur le bouton D de la télécommande (1)  
ON-OFF-ON toujours avec la couleur de la lumière mémorisée sur le bouton E de la télécommande (2)  
Télécommande > ON avec paramètres mémorisés  
WLAN > ON avec paramètres mémorisés

Ce produit, ainsi que les batteries, doit être éliminé dans un point de collecte désigné pour les déchets électriques et électroniques. Pour plus d'informations, contactez votre mairie locale ou le magasin où vous avez acheté le produit.



### 1. Przyciski WiZmote

- A. WŁĄCZENIE
- B. WYŁĄCZENIE
- C. Światło nocne
- D. Tryb Ulubione światło 1
- E. Tryb Ulubione światło 2
- F. Tryb Ulubione światło 3
- G. Tryb Ulubione światło 4
- H. Regulacja jasności

### 2. Domyślne, ulubione tryby światła

W systemie WiZ, każda lampa jest przypisana do pokoju, wybranego podczas ustawiania lampy w naszej aplikacji. Dostępnych do wybrania jest kilka typów pokoi (np. "Kuchnia" lub "Sypialnia"). Dla każdego danego typu pokoju, WiZ udostępnia zestaw 4 ulubionych trybów światła, zaadoptowanych domyślnie przez wszystkie lampy umieszczone w pokoju. Pomędzy 4 trybami można szybko przełączyć przyciskami ①, ②, ③ i ④ w WiZmote.

### 3. Dostosowane, ulubione tryby światła

Aplikacja WiZ umożliwia także edycję ulubionych trybów światła w pokojach, przypisując wybrane tryby światła do przycisków ①, ②, ③ i ④. Więcej informacji o tym, jak używać aplikacji WiZ, można uzyskać pod adresem [wiz.world](http://wiz.world).

- 4. Przełącznik ścienny > ON zawsze jasny kolor na pilocie na przycisku D (1)  
ON-OFF-ON zawsze jasny kolor na pilocie na przycisku E (2)  
pilot > ON z pamięcią  
WLAN > ON z pamięcią

Ten produkt i baterie należy usunąć do wyznaczonego punktu zbiórki odpadów elektrycznych i elektronicznych. W celu uzyskania dalszych informacji, należy się skontaktować z lokalnym urzędem miejskim lub ze sklepem w którym produkt został zakupiony.

### 1. WiZmote-Tasten

- A. An
- B. Aus
- C. Nachtlicht
- D. Favoriten-Beleuchtungsmodus 1
- E. Favoriten-Beleuchtungsmodus 2
- F. Favoriten-Beleuchtungsmodus 3
- G. Favoriten-Beleuchtungsmodus 4
- H. Helligkeitsanpassung

### 2. Standardmäßige Favoriten-Beleuchtungsmodi

Im WiZ-System gehört jede Lampe zu einem Raum; diesen wählen Sie bei der Einrichtung der Lampe in unserer App. Dabei stehen verschiedene Raumtypen zur Auswahl bereit (z. B. „Küche“ „Schlafzimmer“ usw.). Für jeden Raumtypen bietet WiZ eine Auswahl von 4 Favoriten-Beleuchtungsmodi, die standardmäßig von allen Lampen im Raum übernommen werden. Mit den Tasten ①, ②, ③ und ④ an Ihrer WiZmote können Sie schnell zwischen den 4 Modi umschalten.

### 3. Angepasste Favoriten-Beleuchtungsmodi

Zudem ermöglicht Ihnen die WiZ-App die Bearbeitung Ihrer Favoriten-Beleuchtungsmodi in Ihren Räumen; dabei können Sie die gewünschten Beleuchtungsmodi den Tasten ①, ②, ③ und ④ z uweisen. Erfahren Sie unter [wiz.world](http://wiz.world) mehr über die Verwendung der WiZ- App.

- 4. Wandschalter > ON immer mit der Lichtfarbe, die auf der Fernbedienung auf Taste D (1) gespeichert ist  
ON-OFF-ON immer mit der Lichtfarbe, die auf der Fernbedienung auf Taste E (2) gespeichert ist  
Fernbedienung > ON mit Memoryfunktion  
WLAN > ON mit Memoryfunktion

Dieses Produkt sowie Batterien/Akkumulatoren müssen bei einer speziellen Sammelstelle für elektrische und elektronische Abfälle entsorgt werden. Weitere Informationen erhalten Sie von Ihrer Stadtverwaltung oder bei dem Laden, bei dem Sie das Produkt erworben haben.

### 1. Tasti WiZmote

- A. ON
- B. OFF
- C. Luce notturna
- D. luce preferita 1 Modalità
- E. luce preferita 2 Modalità
- F. luce preferita 3 Modalità
- G. luce preferita 4
- H. Regolazione luminosità

### 2. Modalità luce preferita predefinita

Nel sistema WiZ, ogni lampada appartiene ad una stanza, che viene selezionata durante la configurazione della lampada nell'app. Sono disponibili vari tipi di stanza tra cui scegliere (ad esempio, "Cucina" o "Stanza da letto"). Per ogni tipo di stanza, WiZ fornisce un set di 4 modalità luce preferita, adottata per impostazione predefinita da tutte le lampade situate nella stanza. È possibile commutare rapidamente tra le 4 modalità con i tasti ①, ②, ③ e ④ su WiZmote.

### 3. Modalità luce preferita personalizzata

L'app WiZ consente inoltre di modificare le modalità luce preferite nelle stanze, assegnando le modalità desiderate ai tasti ①, ②, ③ e ④. Per ulteriori informazioni sull'usodell'app WiZ, consultare [wiz.world](http://wiz.world).

- 4. Interruttore posto sul muro > ON sempre con il colore della luce memorizzato sul telecomando al pulsante D (1)  
ON-OFF-ON sempre con il colore della luce memorizzato sul telecomando al pulsante E (2)  
telecomando > ON con le impostazioni in memoria  
WLAN > ON con le impostazioni in memoria

Il prodotto e le batterie devono essere smaltite in un punto di raccolta designato per i rifiuti elettrici ed elettronici. Per ulteriori informazioni, contattare gli enti locali o il rivenditore presso il quale si è acquistato il prodotto.

### 1. Tlačítka na dálkovém ovladači WiZmote

- A. ZAP.
- B. VYP.
- C. Noční světlo
- D. Režim oblíbeného osvětlení 1
- E. Režim oblíbeného osvětlení 2
- F. Režim oblíbeného osvětlení 3
- G. Režim oblíbeného osvětlení 4
- H. Úpravy jasu

### 2. Výchozí režimy oblíbeného osvětlení

V systému WiZ patří každá lampa k některé místnosti, kterou vyberete při nastavování lampy v naší aplikaci. Můžete vybrat z řady typů místností (například „Kuchyně“ nebo „Ložnice“). Pro každý typ místnosti nabízí WiZ 4 režimy oblíbeného osvětlení, kterými ve výchozí konfiguraci řídí všechny lampy umístěné v místnosti. Tyto 4 režimy lze rychle přepínat pomocí tlačítek ①, ②, ③ a ④ na dálkovém ovladači WiZmote.

### 3. Přizpůsobené režimy oblíbeného osvětlení

V aplikaci WiZ lze rovněž upravovat vaše režimy oblíbeného osvětlení ve vašich místnostech a přiřazovat vybrané režimy osvětlení tlačítkům ①, ②, ③ a ④. Další pokyny pro používání aplikace WiZ najdete na webu [wiz.world](http://wiz.world).

- 4. Nástěnný vypínač > ON (ZAP) vždy s barvou světla uloženého v dálkovém ovládání pomocí tlačítka D (1)  
ON-OFF-ON (ZAP-VYP-ZAP) vždy s barvou světla uloženého v dálkovém ovládání pomocí tlačítka E (2)  
dálkové ovládání > ON (ZAP) s pamětí  
WLAN > ON (ZAP) s pamětí

Tento výrobek a baterie musí být zlikvidovány v určené sběrně elektronického a elektrického odpadu. Další informace vám poskytnou místní orgány nebo prodejce, u kterého jste produkt zakoupili.

PORTUGUÊS	09
<p><b>1. Botões WiZmote</b></p> <p>A. ACTIVAR B. DESACTIVAR C. Luz noturna D. Modo de iluminação favorito 1 E. Modo de iluminação favorito 2 F. Modo de iluminação favorito 3 G. Modo de iluminação favorito 4 H. Ajuste do brilho</p> <p><b>2. Modos de iluminação favoritos predefinidos</b></p> <p>No sistema WiZ, cada lâmpada é atribuída a uma divisão, que pode selecionar quando configurar a lâmpada na aplicação. Estão disponíveis vários tipos de divisão que pode escolher (por exemplo "Cozinha" ou "Quarto"). Para cada tipo de divisão, o WiZ disponibiliza um conjunto de 4 modos de iluminação favoritos, adotados por predefinição por todas as lâmpadas colocados na divisão. Pode alternar rapidamente entre os 4 modos através dos botões ①, ②, ③ e ④ no seu WiZmote.</p>	<p><b>3. Modos de iluminação favoritos personalizados</b></p> <p>A aplicação WiZ também lhe permite editar os seus modos de iluminação favoritos nas suas divisões, atribuindo assim os modos de iluminação que deseja aos botões ①, ②, ③ e ④. Saiba mais sobre como usar a aplicação WiZ em <a href="http://wiz.world">wiz.world</a>.</p> <p><b>4. Interruptor de parede &gt; ON sempre com a luz clara guardada no controlo remoto no botão D (1) ON-OFF-ON sempre com a luz clara guardada no controlo remoto no botão E (2)</b></p> <p>controlo remoto &gt; ON com memória WLAN &gt; ON com memória</p> <p> Este produto e as pilhas devem ser eliminados num centro apropriado para a recolha de resíduos elétricos e eletrónicos. Para mais informações, contacte as autoridades locais ou a loja onde adquiriu o produto.</p>

РОССИЯ	10
<p><b>1. Кнопки WiZmote</b></p> <p>A. ВКЛЮЧЕНИЕ И ВЫКЛЮЧЕНИЕ B. Ночное освещение Избранный C. режим освещения 1 Избранный D. режим освещения 2 Избранный E. режим освещения 3 Избранный F. режим освещения 4 G. Регулировка яркости H.</p> <p><b>2. Избранные режимы освещения по умолчанию</b></p> <p>В системе WiZ каждый индикатор соответствует одному помещению, выбираемому при установке индикатора в нашем приложении. На выбор есть несколько типов помещений (например, "Кухня" или "Спальня"). Для каждого типа помещения WiZ предусматривает комплект из 4 избранных режимов освещения, которые принимают по умолчанию все индикаторы, установленные в помещении. Можно быстро переключать все 4 режима с помощью ①, ②, ③ и ④ кнопок на Вашем WiZmote.</p>	<p><b>3. Настраиваемые избранные режимы освещения</b></p> <p>Приложение WiZ позволяет также изменять Ваши избранные режимы освещения в помещениях, тем самым связывая любимые режимы освещения с ①, ②, ③ и ④ кнопками. Узнайте больше об использовании приложения WiZ на <a href="http://wiz.world">wiz.world</a>.</p> <p><b>4. Настенный выключатель &gt; ON всегда со светлым цветом, на пульте ДУ на кнопке D (1) ON-OFF-ON всегда со светлым цветом на пульте ДУ на кнопке E (2)</b></p> <p>Пульт ДУ &gt; ON настройка из памяти WLAN &gt; ON настройка из памяти</p> <p> Данное изделие и батареи подлежат утилизации в назначенном пункте сбора электрических и электронных отходов. Для получения дополнительной информации обратитесь в местный офис в вашем городе или в магазин, где был приобретен продукт.</p>

DANSK	11
<p><b>1. WiZmote-knapper</b></p> <p>A. af B. på C. Natlys D. Favorit lysindstilling 1 E. Favorit lysindstilling 2 F. Favorit lysindstilling 3 G. Favorit lysindstilling 4 H. Lysstyrkejustering</p> <p><b>2. Standard favorit lysindstillinger</b></p> <p>I WiZ-systemet hører hver lampe til et værelse, som du vælger, når lampen indstilles i vores app. Du kan vælge mellem forskellige værelsestyper (fx "Køkken" eller "Soveværelse"). I WiZ-systemet kan du vælge mellem 4 favorit lysindstillinger til hver værelsestype, der som standard adopteres af alle lamperne i værelset. Du kan hurtigt skifte mellem de 4 indstillinger med knapperne ①, ②, ③ og ④ på din WiZmote.</p>	<p><b>3. Tilpassede favorit lysindstillinger</b></p> <p>I WiZ-app'en kan du også redigere dine favorit lysindstillinger i dine værelser, og derved tildele de ønskede lysindstillinger til knapperne ①, ②, ③ og ④. Læs mere om, hvordan du bruger WiZ-app'en på <a href="http://wiz.world">wiz.world</a>.</p> <p><b>4. Kontakt på væggen &gt; ON altid med lysfarven gemt på fjernbetjeningen med knappen D (1) ON-OFF-ON altid med lysfarven gemt på fjernbetjeningen med knappen E (2)</b></p> <p>Fjernbetjening &gt; ON med hukommelse WLAN &gt; ON med hukommelse</p> <p> Dette produkt og dets batterier skal bortskaffes på en indsamlingssted for elektrisk og elektronisk affald. For mere information, bedes du kontakte dine lokale myndigheder eller forhandleren, hvor du købte produktet.</p>

SVENSKA	12
<p><b>1. WiZmote-knappar</b></p> <p>A. Av B. på C. Nattljus Favoritljusläge 1 D. Favoritljusläge 2 E. Favoritljusläge 3 F. Favoritljusläge 4 G. Justering av ljusstyrka H.</p> <p><b>2. Förinställda favoritljuslägen</b></p> <p>I WiZ-systemet tillhör varje lampa ett rum, som du väljer när du konfigurerar lampan i vår app. Det finns flera flera rumstyper att välja mellan (t.ex. "Kök" eller "Sovrum"). För varje given rumstyp har WiZ fyra (4) favoritljuslägen, som är med som standard för alla lamporna i rummet. Du kan snabbt växla mellan de fyra lägena med knapparna ①, ②, ③ och ④ på din WiZmote.</p>	<p><b>3. Förinställda favoritljuslägen</b></p> <p>WiZ-appen ger dig också möjlighet att ändra dina favoritljuslägen i dina rum, och därmed tilldela knapparna ①, ②, ③ och ④ ljuslägen som du väljer. Ta reda på mer om hur man använder WiZ-appen på <a href="http://wiz.world">wiz.world</a>.</p> <p><b>4. Väggströmbrytare &gt; ON alltid med den ljusa färgen som är lagrad på fjärrkontrollens D (1)-knapp</b></p> <p>ON-OFF-ON alltid med den ljusa färgen som är lagrad på fjärrkontrollens E (2)-knapp</p> <p>fjärrkontroll &gt; ON med minne WLAN &gt; ON med minne</p> <p> Denna produkt och batterierna måste kasseras på en återvinningsstation för elektriskt och elektroniskt avfall. För mer information, kontakta din kommun eller butiken där du köpt produkten.</p>

NORSK	13
<p><b>1. WiZmote-knapper</b></p> <p>A. Av B. på C. Nattlys D. Favorittlysmodus 1 E. Favorittlysmodus 2 F. Favorittlysmodus 3 G. Favorittlysmodus 4 H. Lysstyrkejustering</p> <p><b>2. Standard favorittlysmoduser</b></p> <p>På WiZ-systemet tilhører hver lampe ett rom; dette velger du når du setter opp lampen i appen vår. Du kan velge mellom flere typer rom (f.eks. «kjøkken» eller «soverom»). For hver romtype har WiZ et sett med 4 favorittlysmoduser, som brukes som standard av alle lampene som plasseres i rommet. Du kan raskt bytte mellom de 4 modusene med knappene ①, ②, ③ og ④ på WiZmote.</p>	<p><b>3. Egendefinerte favorittlysmoduser</b></p> <p>Du kan også bruke WiZ-appen til å redigere favorittlysmoduser i rommene og dermed tildele valgte lysmoduser til knappene ①, ②, ③ og ④. Lær mer om hvordan du bruker WiZ-appen på <a href="http://wiz.world">wiz.world</a>.</p> <p><b>4. Veggbryter &gt; ON alltid med lysfargen lagret på knapp D (1) på fjernkontrollen</b></p> <p>ON-OFF-ON alltid med lysfargen lagret på knapp E (2) på fjernkontrollen</p> <p>fjernkontroll &gt; ON med minne WLAN &gt; ON med minne</p> <p> Dette produktet og batteriene må leveres til miljøstasjon for elektrisk og elektronisk avfall. Du kan få mer informasjon ved å ta kontakt med lokalt renovasjonsselskap eller forretningen der du kjøpte produktet.</p>

SUOMI	14
<p><b>1. WiZmote-painikkeet</b></p> <p>A. Pois päältä B. päällä C. Yövalo D. Suosikkivalotila 1 E. Suosikkivalotila 2 F. Suosikkivalotila 3 G. Suosikkivalotila 4 H. Kirkkauden säätö</p> <p><b>2. Oletussuosikkivalotilat</b></p> <p>WiZ-järjestelmässä jokainen lamppu kuuluu johonkin huoneeseen, jonka valitset asettaessasi lampun sovellukseemme. Valittavissasi on useita huonetyyppejä (esim. "Keittiö" tai "Makuuhuone"). WiZ tarjoaa kullekin huonetyypille 4 suosikkivalotilaa, jota kaikki huoneeseen sijoitetut lamput käyttävät. Voit vaihtaa nopeasti 4 tilan välillä WiZmoten ①-, ②-, ③- ja ④- painikkeilla.</p>	<p><b>3. Mukautetut suosikkivalotilat</b></p> <p>WiZ-sovellus mahdollistaa myös huoneiden suosikkivalotilojen muokkaamisen, voit siten määrittää haluamiasi valotiloja ①-, ②-, ③- ja ④- painikkeisiin. Lue lisää WiZ-sovelluksen käytöstä <a href="http://wiz.world">wiz.world</a>-sivustolta.</p> <p><b>4. Seinäkatkaisin &gt; ON aina sillä valon värillä, joka on tallennettu kaukosäätimeen painikkeella D (1) ON-OFF-ON aina sillä valon värillä, joka on tallennettu kaukosäätimeen painikkeella E (2)</b></p> <p>kaukosäädin &gt; ON muistiin tallennetulla värillä WLAN &gt; ON muistiin tallennetulla värillä</p> <p> Tämä tuote ja paristot on hävitettävä erityisessä sähkö- ja elektroniikkaromun keräyspisteessä. Kysy lisätietoja paikallisviranomaisilta tai kaupasta, josta ostit tuotteen.</p>

TURKISH	15
<p><b>1. WiZmote düğmeleri</b></p> <p>A. AÇIK B. KAPALI C. Gece lambası D. En sevilen ışık modu 1 En E. sevilen ışık modu 2 En F. sevilen ışık modu 3 En G. sevilen ışık modu 4 H. Parlaklık ayarı</p> <p><b>2. Standart sevilen ışık modları</b></p> <p>WiZ sisteminde her lamba, uygulamamızda lambayı kurarken seçtiğiniz odaya aittir. Seçebileceğiniz birkaç oda tipi vardır (ör. "Mutfak" veya "Yatak Odası"). Söz konusu her oda türü için WiZ odaya yerleştirilen tüm lambalarla varsayılan olarak kabul edilen 4 en sevilen ışık modundan oluşmuş bir takım sunar. WiZmote'inizdeki ①, ②, ③ ve ④ düğmelerini kullanarak 4 mod arasında hızlı bir şekilde geçiş yapabilirsiniz.</p>	<p><b>3. Özelleştirilmiş sevilen ışık modları</b></p> <p>Ayrıca WiZ uygulaması en sevdiğiniz ışık modlarını odalarınızda düzenlemenizi sağlar, böylece seçtiğiniz ışık modlarını ①, ②, ③ ve ④ düğmeleriyle kumanda edebilirsiniz. WiZ uygulamasını <a href="http://wiz.world">wiz.world</a> adresinde kullanma hakkında daha fazla bilgi edinin.</p> <p><b>4. Duvar şalteri &gt; ON, daima uzaktan kumandadaki D (1) düğmesi belleğinde kayıtlı açık renkle</b></p> <p>ON-OFF-ON, daima uzaktan kumandadaki E (2) düğmesi belleğinde kayıtlı açık renkle</p> <p>uzaktan kumanda &gt; ON, bellekli WLAN &gt; ON, bellekli</p> <p> Bu ürün ve piller Elektrik ve Elektronik atıklar için belirlenmiş bir toplama noktasında imha edilmelidir. Daha fazla bilgi için yerel şehir yetkililerine veya ürünü satın aldığınız mağazaya başvurun.</p>

BULGARIAN	16
<p><b>1. Бутони на WiZ-дистанционното</b></p> <p>A. ВКЛЮЧЕНО B. ИЗКЛЮЧЕНО C. Нощна светлина D. Любим режим 1 E. Любим режим 2 F. Любим режим 3 G. Любим режим 4 H. Регулиране на яркостта</p> <p><b>2. Любими режими по подразбиране</b></p> <p>В WiZ системата, всяка лампа принадлежи на определена стая, която избирате при настройването на лампите в нашето приложение. Предвидени са няколко типа стаи от които можете да изберете (напр. „Кухня“ или „Спалня“). За всеки тип помещение, WiZ предлага комплект от 4 любими режими, приети по подразбиране за всички лампи намиращи се в помещението. Вие можете бързо да превключвате между 4-те режима с бутоните ①, ②, ③ и ④ на Вашето WiZ-дистанционно.</p>	<p><b>3. Персонализирани любими режими</b></p> <p>WiZ приложението Ви дава възможност и да редактирате Вашите любими светлинни режими във Вашите помещения, като присвоява избрани от Вас светлинни режими на бутони ①, ②, ③ и ④. Научете повече за това как да използвате WiZ приложението на <a href="http://wiz.world">wiz.world</a>.</p> <p><b>4. Стенен ключ &gt; ON винаги с цвета на светлината запазен в дистанционното управление в бутон D (1) ON-OFF-ON винаги с цвета на светлината запазен в дистанционното управление в бутон E (2)</b></p> <p>дистанционно управление &gt; ON от паметта WLAN &gt; ON от паметта</p> <p> Този продукт и батериите трябва да бъдат изхвърляни в определените за целта пунктове за събиране на електрически и електронни отпадъци. За повече информация се обърнете към местния градски офис или магазина от където сте закупили продукта.</p>

BOSANSKI	17
<p><b>1. WiZmote tipke</b></p> <p>A. UKLJUČI B. ISKLJUČI C. Noćno svjetlo D. Mod za omiljeno svjetlo 1 E. Mod za omiljeno svjetlo 2 F. Mod za omiljeno svjetlo 3 G. Mod za omiljeno svjetlo 4 H. Podešavanje osvjetljenja</p> <p><b>2. Zadane vrijednosti modova za omiljeno svjetlo</b></p> <p>U WiZ sistemu, svaka lampica pripada prostoriji, koju odaberete prilikom podešavanja lampice u našoj aplikaciji. Dostupno je nekoliko tipova prostorije koje možete odabrati (npr. "Kuhinja" ili "Kupatilo"). Za svaki ponuđeni tip prostorije, WiZ osigurava komplet od 4 moda za omiljeno svjetlo, koja su adaptirana prema zadanoj vrijednosti po svim lampicama koje su smještene u prostoriji. Možete brzo prebaciti između 4 moda pomoću tipki ①, ②, ③ i ④ na vašem WiZmote.</p>	<p><b>3. Prilagođeni modovi za omiljeno svjetlo</b></p> <p>WiZ aplikacija također omogućava da uredite svoje modove za omiljeno svjetlo u svojim prostorijama, te time da dodijelite modove svjetla po svom izboru tipkama ①, ②, ③ i ④. Više o tome kako koristiti WiZ aplikaciju saznajte na <a href="http://wiz.world">wiz.world</a>.</p> <p><b>4. Zidni prekidač &gt; ON uvijek pomoću svijetle boje koja je pohranjena na daljinskom upravljaču na dugmetu D (1) ON-OFF-ON uvijek pomoću svijetle boje koja je pohranjena na daljinskom upravljaču na dugmetu E (2)</b></p> <p>Daljinski upravljač &gt; ON s memorijom WLAN &gt; ON s memorijom</p> <p> Ovaj proizvod i baterije moraju se odlagati na za to određenim sabirnim mjestima za električni i elektronički otpad. Za više informacija kontaktirajte lokalni gradski ured ili trgovinu u kojoj ste kupili ovaj proizvod.</p>

Ελληνικά	18	MAGYAR
<b>1. Koupiá WiZmote</b> <p>A. ON B. OFF Γ. Φως νυκτός Δ. Αγαπημένη λειτουργία φωτισμού 1 Ε. Αγαπημένη λειτουργία φωτισμού 2 Ζ. Αγαπημένη λειτουργία φωτισμού 3 Ζ. Αγαπημένη λειτουργία φωτισμού 4 Η. Ρύθμιση φωτεινότητας</p>	<b>3. Προσαρμοσμένες αγαπημένες λειτουργίες φωτισμού</b> <p>Η εφαρμογή WiZ σας επιτρέπει επίσης να τροποποιήσετε τις αγαπημένες σας λειτουργίες φωτισμού στα δωμάτιά σας και να εκχωρήσετε λειτουργίες φωτισμού της επιλογής σας στα κουμπιά ①, ②, ③ και ④. Μάθετε περισσότερα σχετικά με τον τρόπο που μπορείτε να χρησιμοποιήσετε την εφαρμογή WiZ στη διεύθυνση <a href="#">wiz.world</a>.</p> <p>4. Διακόπτης τοίχου &gt; ON πάντα με το χρώμα του φωτισμού που έχει αποθηκευτεί στο τηλεχειριστήριο στο κουμπί D (1) ON-OFF-ON πάντα με το χρώμα του φωτισμού που έχει αποθηκευτεί στο τηλεχειριστήριο στο κουμπί E (2) τηλεχειριστήριο &gt; ON βάσει της τελευταίας αποθηκευμένης ρύθμισης WLAN &gt; ON βάσει της τελευταίας αποθηκευμένης ύθμισης</p> <p> Η απόρριψη αυτού του προϊόντος και των μπαταριών πρέπει να πραγματοποιείται σε καθορισμένο σημείο συλλογής για ηλεκτρικά και ηλεκτρονικά απόβλητα. Για περισσότερες πληροφορίες, επικοινωνήστε με τον τοπικό σας αντιπρόσωπο ή το κατάστημα, από το οποίο προμηθευτήκατε το προϊόν.</p>	
<b>2. Προεπιλεγμένες αγαπημένες λειτουργίες φωτισμού</b> <p>Στο σύστημα WiZ, κάθε λάμπα ανήκει σε ένα δωμάτιο, το οποίο επιλέγετε κατά τη ρύθμιση των παραμέτρων της λάμπας στην εφαρμογή μας. Υπάρχουν αρκετοί διαθέσιμοι τύποι φωτισμού, μεταξύ των οποίων μπορείτε να επιλέξετε (π.χ. «κουζίνα» ή «μπάνιο»). Για κάθε τύπο φωτισμού, η WiZ παρέχει ένα σετ 4 αγαπημένων λειτουργιών φωτισμού, που είναι ενεργοποιημένες από προεπιλογή σε όλες τις λάμπες που είναι τοποθετημένες στο δωμάτιο. Με τη βοήθεια των κουμπιών ①, ②, ③ και ④ στο WiZmote σας μπορείτε να μεταβείτε γρήγορα από τη μια λειτουργία στην άλλη.</p>		

EESTI	19	Anglŷ kalba
<b>1. WiZmote'i nupud</b> <p>A. SEES B. VÄLJAS C. Öövalgus D. Lemmik valguserežiim 1 E. Lemmik valguserežiim 2 F. Lemmik valguserežiim 3 G. Lemmik valguserežiim 4 H. Heleduse reguleerimine</p>	<b>3. Kohandatud lemmik valguserežiimid</b> <p>WiZ rakendus võimaldab teil oma lemmik valguserežiime ruumides ka muuta, määrates seega teie valitud valguserežiimid nuppudele ①, ②, ③ ja ④. Uurige lähemalt WiZ rakenduse kasutamise kohta saidilt <a href="#">wiz.world</a>.</p> <p>4. Seinalüliti &gt; ON alati valguse värviga, mis on salvestatud kaugjuhtimispuhli nupu D (1) alla ON-OFF-ON alati valguse värviga, mis on salvestatud kaugjuhtimispuhli nupu E (2) alla Kaugjuhtimispuhlt &gt; ON koos mäliga WLAN &gt; ON koos mäliga</p> <p> Käesolev toode ja akud tuleb kõrvaldamiseks viia vastavasse elektriseadmete ja elektroonikajäätmete kogumispunkti. Lisateabe saamiseks pöörduge kohaliku omavalitsuse poole või kaupluse, kust te toote ostsite.</p>	
<b>2. Vaikimisi lemmik valguserežiimid</b> <p>WiZ süsteemis kuulub iga lamp ruumi, mille te valite lambi seadistamisel meie rakenduses. Valida saab mitme ruumi tüübi vahel (nt „köök“ või „magamistuba“). Iga ruumitüübi pakub WiZ nelja lemmik valguserežiimi, mis on vaikimisi kõikidel ruumi kaigutatud lampidel. Saate nende nelja režiimi vahel kiiresti lülituda WiZmote'i nuppudega ①, ②, ③ ja ④.</p>		

HRVATSKI	20	LATVISKI
<b>1. Tipke daljinskog upravljača WiZmote</b> <p>A. Uključeno (ON) Isključeno B. (OFF) C. Noćno svjetlo D. Omiljen način osvjetljenja 1 E. Omiljen način osvjetljenja 2 F. Omiljen način osvjetljenja 3 G. Omiljen način osvjetljenja 4 H. Podešavanje jačine svjetla</p>	<b>3. Prilagođeni omiljeni načini osvjetljenja</b> <p>Aplikacija WiZ vam također omogućuje da uredite svoje omiljene načine osvjetljenja u prostorijama, tako što vaš odabir načina osvjetljenja prenosi na tipke ①, ②, ③ i ④. Saznajte više o tome kako koristiti aplikaciju WiZ, na <a href="#">wiz.world</a>.</p> <p>4. Zidni prekidač&gt;ON uvijek sa svjetlom u boji pohranjenoj na daljinskom upravljaču, tipka D (1) ON-OFF-ON uvijek u sa svjetlom u boji pohranjenoj na daljinskom upravljaču, tipka E (2) Daljinski upravljač &gt; ON s memorijom WLAN &gt; ON s memorijom</p> <p> Ovaj proizvod i baterije moraju se odlagati na za to određenom odlagalištu za električni i elektronički otpad. Za više informacija, kontaktirajte lokalni gradski ured ili trgovinu u kojoj ste kupili proizvod.</p>	
<b>2. Standardni omiljeni načini osvjetljenja</b> <p>U sustavu WiZ, svaka lampa pripada jednoj prostoriji koju odabirete dok unosite postavke za lampu u našu aplikaciju. Na raspolaganju vam je odabir između nekoliko tipova prostorija (npr. „Kuhinja“ ili „Spavaća soba“). Za svaki tip prostorije, WiZ vam nudi komplet od 4 omiljena načina osvjetljenja, koje prema standardu prihvaćaju sve lampe postavljene u prostoriji. Možete brzo prebacivati Biranjem tipaka ①, ②, ③ i ④ na vašem WiZmote upravljaču, možete brzo odabirati između 4 vrste svjetla.</p>		

MAGYAR	21	Română
<b>1. WiZmote gombok</b> <p>A. BE B. KI C. Éjjeli fény D. 1. kedvenc világítási mód E. 2. kedvenc világítási mód F. 3. kedvenc világítási mód G. 4. kedvenc világítási mód H. Fényerő-szabályozó</p>	<b>3. Egyedi kedvenc világítási módok</b> <p>A WiZ alkalmazással módosíthatja is kedvenc világítási módjait a szobákban, így a kiválasztott világítási módokat rendelheti az ①, ②, ③ és ④ gombokhoz. Ismerje meg közelebbről a WiZ alkalmazás használatát a <a href="#">wiz.world</a> oldalán.</p> <p>4. Fali kapcsoló &gt; ON – mindig a távirányító „D” (1) gombján tárolt színű fénnnyel. ON-OFF-ON – mindig a távirányító „E” (2) gombján tárolt színű fénnnyel távirányító &gt; ON – memóriával Wi-Fi &gt; ON – memóriával</p> <p> A terméket és az elemeket az elektromos és elektronikus hulladékok gyűjtésére kijelölt gyűjtőponton kell leadni. További információért keresse helyi irodánkat, vagy az üzletet, ahol a terméket megvásárolta.</p>	
<b>2. Alapértelmezett kedvenc világítási módok</b> <p>A WiZ rendszerben minden lámpa egy szobához tartozik, amit kiválaszthat, miközben beállítja a lámpát az alkalmazásunkban. Több szobafajta is elérhető, melyek közül választhat (pl. „Konyha” vagy „Hálószoba”). Minden megadott szobátípushoz a WiZ felajánl 4 kedvenc világítási módot, melyet alapértelmezettként elment minden lámpa a szobában. Gyorsan válthat a 4 üzemmód közül az ①, ②, ③ és ④ gombokkal a WiZmote-ról.</p>		

Anglŷ kalba	22	Slovenčina
<b>1. „WiZmote“ mygtukai</b> <p>A. „ON“ (įjungta) B. „OFF“ (išjungta) C. Naktinis apšvietimas Mėgstamas D. apšvietimo režimas 1 Mėgstamas E. apšvietimo režimas 2 Mėgstamas F. apšvietimo režimas 3 Mėgstamas G. apšvietimo režimas 4 Ryškumo H. reguliavimas</p>	<b>3. Pritaikyti mėgstami apšvietimo režimai</b> <p>WiZ programėlė taip pat leidžia jums redaguoti jūsų mėgstamus apšvietimo režimus savo kambariuose, priskirdami pasirinktus apšvietimo režimus ①, ②, ③ ir ④ mygtukams. Sužinokite daugiau, kaip naudotis WiZ programėle <a href="#">wiz.world</a> paskyroje.</p> <p>4. Sieninis jungiklis &gt; ON visada su šviesos spalva, išsaugota nuotolinio valdymo sistemoje, mygtukas D (1) ON-OFF-ON visada su šviesos spalva, išsaugota nuotolinio valdymo sistemoje, mygtukas E (2) nuotolinis valdymas &gt; ON su atmintimi WLAN &gt; ON su atmintimi</p> <p> Šis gaminys ir baterijos turi būti šalinamos paskirtose elektros ir elektronikos atliekų surinkimo punktuose. Norėdami gauti daugiau informacijos, kreipkitės į miesto administraciją ar parduotuvę, kurioje įsigijote gaminį.</p>	
<b>2. Numatytieji mėgstami apšvietimo režimai</b> <p>WiZ sistemoje kiekviena lemputė priklauso patalpai, kurią pasirinksite, nustatydami lemputes mūsų programėlė. Galite rinktis keletą patalpų tipų (pvz.: „virtuvė“ ar „miegamasis“). Kiekvienam pasirinktam patalpų tipui, WiZ numatė 4 mėgstamus apšvietimo režimus, pritaikytus pagal numatytuosius parametrus visoms patalpose išdeštytoms lemputėms. Galite greitai perjungti 4 režimus ①, ②, ③ ir ④ „WiZmote“ mygtukais.</p>		

LATVISKI	23	Slovenščina
<b>1. WiZmote pogas</b> <p>A. ON (IESLĒGTS) B. OFF (IZSLĒGTS) C. Nakts apgaismojums D. Iecienītais apgaismojuma režīms Nr. 1 E. Iecienītais apgaismojuma režīms Nr. 2 F. Iecienītais apgaismojuma režīms Nr. 3 G. Iecienītais apgaismojuma režīms Nr. 4 H. Spilgtuma regulēšana</p>	<b>3. Pielāgoti iecienītie apgaismojuma režīmi</b> <p>WiZ lietotne ļauj rediģēt jūsu iecienītos telpu apgaismojuma režīmus, piešķirot jūsu izvēlētos apgaismojuma režīmus pogām ①, ②, ③ un ④. Uzziniet vairāk par WiZ lietotnes izmantošanu vietnē <a href="#">wiz.world</a>.</p> <p>4. Sienas slēdzis &gt; ON vienmēr ar gaišu krāsu, kas saglabāta uz tālvadības pults pogas D (1) ON-OFF-ON vienmēr ar gaišu krāsu, kas saglabāta uz tālvadības pults pogas E (2) tālvadības pults &gt; ON (ieslēgt) ar atmiņu WLAN &gt; ON (ieslēgt) ar atmiņu</p> <p> Šis izstrādājums un baterijas jālikvidē atkritumu savākšanas punktā, kas īpaši paredzēts elektriskajiem un elektroniskajiem atkritumiem. Lai saņemtu plašāku informāciju, sazinieties ar vietējo pilsētas biroju vai veikalu, kurā iegādājāties produktu.</p>	
<b>2. Noklusējuma iecienītie apgaismojuma režīmi</b> <p>WiZ sistēmā katra spuldze pieder pie telpas, kuru jūs izvēlaties, iestatot spuldzi mūsu lietotnē. Ir pieejami vairāki telpu veidi jūsu izvēlei (piemēram, „virtuve” vai “guļamistaba”). Katram konkrētajam telpas veidam WiZ piedāvā četrus iecienītos apgaismojuma režīmus, ko pēc noklusējuma ievēro visas telpā uzstādītās spuldzes. Jūs varat ātri pārslēgties starp četriem režīmiem, izmantojot pogas ①, ②, ③ un ④ WiZmote pultī.</p>		

Română	24	Slovenčina
<b>1. Butoane WiZmote</b> <p>A. PORNIT B. OPRIT C. Iluminat pe timp de noapte D. Mod preferat 1 E. Mod preferat 2 F. Mod preferat 3 G. Mod preferat 4 H. Ajustare strălucire</p>	<b>3. Moduri de iluminare preferate personalizate</b> <p>Aplicația WiZ vă dă de asemenea posibilitatea de a personaliza modulele de iluminare preferate în camerele dvs, corelând modulele de iluminare alese de dvs. cu butoanele ①, ②, ③ și ④ Aflați mai multe despre cum utilizați aplicația pe <a href="#">wiz.world</a>.</p> <p>4. Întrerupător de perete &gt; ON întotdeauna cu culoarea luminii memorată pe butonul D (1) al telecomenzii ON-OFF- ON întotdeauna cu culoarea memorată pe butonul E (2) al telecomenzii telecomandă &gt; ON cu setarea memorată WLAN &gt; ON cu setarea memorată</p> <p> Acest produs și bateriile acestuia trebuie aruncate într-un punct de colectare autorizat pentru colectarea deșeurilor electrice și electronice. Pentru mai multe informații contactați biroul la nivel local sau magazinul de unde ați achiziționat produsul.</p>	
<b>2. Moduri de iluminat favorite implicite</b> <p>În sistemul WiZ fiecare lampă aparține unei camere, așa cum o selectați atunci când setați lampa prin intermediul aplicației. Aveți posibilitatea de a alege între diferite tipuri de camere (de exemplu „Bucătărie” sau „Dormitor”). Pentru fiecare tip de cameră disponibil, WiZ pune la dispoziție 4 moduri de iluminare preferate, ce sunt folosite implicit de toate lămpile din acea cameră. Puteți schimba rapid dintr-un mod în altul apăsând butoanele ①, ②, ③ și ④ de pe telecomanda WiZmote.</p>		

Slovenčina	25	Slovenščina
<b>1. Tlačilná WiZmote</b> <p>A. ZAP B. VYP C. Nočné svetlo D. Oblúbený svetelný režim 1 E. Oblúbený svetelný režim 2 F. Oblúbený svetelný režim 3 G. Oblúbený svetelný režim 4 H. Nastavenie jasu</p>	<b>3. Upravené oblúbené svetelné režimy</b> <p>Aplikácia WiZ Vám umožňuje aj meniť vaše oblúbené svetelné režimy v miestnostiach, čím sa nastaví vami zvolené svetelné režimy na tlačidlách ①, ②, ③ a ④. Zistite viac o tom, ako používať aplikáciu WiZ na <a href="#">wiz.world</a>.</p> <p>4. Nástenný spínač &gt; ON vždy s farbou svetla uloženou v diaľkovom ovládaní pod tlačidlom D (1) ON-OFF-ON vždy s farbou svetla uloženou v diaľkovom ovládaní pod tlačidlom E (2) diaľkové ovládanie &gt; ON s pamäťou WLAN &gt; ON s pamäťou</p> <p> Tento produkt a batérie sa musia zlikvidovať na určenom zbernom mieste pre elektrický a elektronický odpad. Viac informácií dostanete v mestskom informačnom stredisku alebo v obchode, kde ste si produkt zakúpili.</p>	
<b>2. Predvolené oblúbené svetelné režimy</b> <p>V systéme WiZ patrí každé svetlo k jednej miestnosti, ktorú si zvolíte počas nastavenia svetla v našej aplikácii. Máte k dispozícii niekoľko typov miestností, z ktorých si môžete vybrať (napr. „Kuchyňa” alebo „Spáľňa”). Pri každom danom type miestnosti WiZ poskytuje sústavu 4 oblúbených svetelných režimov, ktoré sú predvolené nastavené na všetkých svetlách v miestnosti. Môžete rýchlo prepínať medzi 4 režimami pomocou tlačidiel ①, ②, ③ a ④ na WiZmote.</p>		

Slovenščina	26	Slovenščina
<b>1. WiZmote gumbi</b> <p>A. VKL. B. IZK. C. Nočna svetloba D. Priljubljeni način osvetlitve 1 E. Priljubljeni način osvetlitve 2 F. Priljubljeni način osvetlitve 3 G. Priljubljeni način osvetlitve 4 H. Prilagoditev svetlosti</p>	<b>3. Priljubljeni načini osvetlitve po meri</b> <p>WiZ aplikacija vam omogoča tudi urejanje vaših priljubljenih načinov osvetlitve v sobah, tako da dodeli načine osvetlitve po vaši izbiri gumbom ①, ②, ③ in ④. Več o tem, kako uporabljati WiZ najdete na <a href="#">wiz.world</a>.</p> <p>4. Stensko stikalo &gt; ON vedno s svetlo barvo, ki je shranjena na daljinskem upravljalniku pod gumbom D (1) ON-OFF-ON vedno s svetlo barvo, ki je shranjena na daljinskem upravljalniku pod gumbom E (2) daljinski upravljalnik &gt; ON s spomina WLAN &gt; ON s spomina</p> <p> Ta izdelek in baterije morate odstraniti na določeni točki za zbiranje električnih in elektronskih odpadkov. Za več informacije stopite v stik z vašo lokalno mestno pisarno ali trgovino, kjer ste kupili izdelek.</p>	
<b>2. Privzeti priljubljeni način osvetlitve</b> <p>V WiZ sistemu vsaka svetilka pripada sobi, kar lahko izberete ko nastavljate svetilko v naši aplikaciji. Izberate lahko med številnimi vrstami sob (npr. “Kuhinja” ali “Kopalnica”). Za vsako podano vrsto sobe, WiZ nudi komplet 4 priljubljenih načinov osvetlitve, ki so kot privzeti nastavljeni na vseh svetilkah v sobi. Hitro lahko preklopite med 4 načini z gumbi ①, ②, ③ in ④ na vašem WiZmote daljinskem upravljalniku.</p>		

**БЪЛГАРСКИ**  
ДОБРЕ ДОШЛИ

1. Използвайте безплатното приложение Wi-Fi на Google Play или App Store, или сканирайте QR кода Wi-Fi Home или QR кода за свързване към мрежа.



2. Използвайте QR кода Wi-Fi Connected light или сканирайте QR кода за свързване към мрежа.

3. Отворете меню "Wi-Fi" и изберете Wi-Fi Connected light. Ако Wi-Fi Connected light не е в списъка, изберете "Добави Wi-Fi".



**BOSANSKI**  
DOBRODOŠLI

1. Preuzmite besplatno aplikaciju Wi-Fi na Google Play ili na App Store, ili skenirajte QR kod Wi-Fi Home ili QR kod za povezivanje na mrežu.



2. Instalirajte aplikaciju Wi-Fi Connected light ili skenirajte QR kod za povezivanje na mrežu.

3. Uključite Wi-Fi i odaberite Wi-Fi Connected light. Ako Wi-Fi Connected light nije na popisku, odaberite "Dodaj Wi-Fi".



**ČEŠTINA**  
VÍTĚJTE

1. Stáhněte bezplatnou aplikaci Wi-Fi na Google Play nebo na App Store, nebo si můžete QR kód Wi-Fi Home, nebo si můžete QR kód pro připojení k síti.



2. Instalujte aplikaci Wi-Fi Connected light nebo si můžete QR kód pro připojení k síti.

3. Nastavte Wi-Fi a vyberte Wi-Fi Connected light. Pokud Wi-Fi Connected light není v seznamu, vyberte "Přidat Wi-Fi".



**DANISH (DANSK)**  
VELKOMMEN

1. Download den gratis Wi-Fi app på Google Play eller App Store, eller skan QR koden Wi-Fi Home eller QR koden til netværk.



2. Installer Wi-Fi Connected light app eller skan QR koden til netværk.

3. Tænd Wi-Fi og vælg Wi-Fi Connected light. Hvis Wi-Fi Connected light ikke er på listen, vælg "Tilføj Wi-Fi".



**ΕΛΛΗΝΙΚΑ**  
ΚΑΛΩΣ ΟΡΙΣΤΕ

1. Κατεβάστε δωρεάν την εφαρμογή Wi-Fi στο Google Play ή στο App Store, ή απευθείας σάρηστε τον κωδικό QR Wi-Fi Home ή τον κωδικό QR για σύνδεση στο δίκτυο.



2. Εγκαταστήστε την εφαρμογή Wi-Fi Connected light ή απευθείας σάρηστε τον κωδικό QR για σύνδεση στο δίκτυο.

3. Ενεργοποιήστε το Wi-Fi και επιλέξτε Wi-Fi Connected light. Εάν το Wi-Fi Connected light δεν είναι στην λίστα, επιλέξτε "Προσθήκη Wi-Fi".



**ESTONIAN**  
TERE TULEMIST

1. Laadige alla tasuta Wi-Fi rakendus Google Play või App Store'ist, või skenirage QR koodi Wi-Fi Home või Wi-Fi võrgu koodi.



2. Installige Wi-Fi Connected light rakendus või skenirage QR koodi võrgu koodi.

3. Sisse lülitades Wi-Fi valige Wi-Fi Connected light. Kui Wi-Fi Connected light ei ole loetelus, valige "Lisage Wi-Fi".



**HRVATSKI**  
DOBRO DOŠLI

1. Preuzmite besplatno "Wi-Fi" aplikaciju na Google Play ili App Store, ili skenirajte QR kod Wi-Fi Home ili QR kod za povezivanje na mrežu.



2. Instalirajte aplikaciju "Wi-Fi Connected light" ili skenirajte QR kod za povezivanje na mrežu.

3. Uključite Wi-Fi i odaberite "Wi-Fi Connected light". Ako "Wi-Fi Connected light" nije na popisku, odaberite "Dodaj Wi-Fi".



**HUNGARIAN**  
ÜDVÖZÖLÜKI

1. Töltsd le az ingyenes Wi-Fi alkalmazást a Google Play Áruházról vagy az App Store-ról, használj QR kódot Wi-Fi Home kóddal, vagy csatlakozási kóddal.



2. Futtasd le a Wi-Fi Connected Light alkalmazást, vagy skenirajd a QR kódot a hálózathoz való csatlakozáshoz.

3. Engedélyezd a Wi-Fi-t, és válassz Wi-Fi Connected Light-re. Ha a Wi-Fi Connected Light nem szerepel a listán, válassz "Hozzáadás Wi-Fi".



**INGLÈS**  
BEM-VINDO

1. Download the free Wi-Fi app on Google Play or on the App Store, or scan the QR code Wi-Fi Home or the QR code to connect to the network.



2. Install the free Wi-Fi Connected Light app or scan the QR code to connect to the network.

3. Turn on Wi-Fi and select Wi-Fi Connected Light. If Wi-Fi Connected Light is not on the list, select "Add Wi-Fi".



**LIETUVIŠKAI**  
SVEIKI

1. Parsisi nemis nemis "Wi-Fi" programą Google Play arba App Store, arba išskenavok QR kodą Wi-Fi Home, arba prisijungimo kodą į tinklą.



2. Įdiegi nemis nemis "Wi-Fi Connected Light" programą arba išskenavok QR kodą tinklui prisijungimui.

3. Įjunk nemis nemis Wi-Fi ir pasirink nemis nemis "Wi-Fi Connected Light". Jei nemis nemis "Wi-Fi Connected Light" nemis nemis sąrašelyje, pasirink nemis nemis "Pridėti Wi-Fi".



**LATVIĒŠU**  
LAIPNI LŪDZAMI

1. Leģendz bezmaksas Wi-Fi lietotni Google Play vai App Store, vai izskenē QR kodu Wi-Fi Home, vai tīkla pieslēguma kodu.



2. Instalē bezmaksas Wi-Fi Connected Light lietotni vai skenē QR kodu tīkla pieslēgumam.

3. Ieslēdz Wi-Fi un izvēlies Wi-Fi Connected Light. Ja Wi-Fi Connected Light nav sarakstā, izvēlies "Pievienot Wi-Fi".



**NORSK**  
VELKOMMEN

1. Last ned Wi-Fi app gratis på Google Play eller App Store, eller skan QR koden Wi-Fi Home eller QR koden til netværk.



2. Installer Wi-Fi Connected light app eller skan QR koden til netværk.

3. Slå på Wi-Fi og velg Wi-Fi Connected light. Hvis Wi-Fi Connected light ikke er på listen, velg "Tilføj Wi-Fi".



**SVENSKA**  
VÄLKOMMEN

1. Ladd ned den kostnadsfria Wi-Fi appen på Google Play eller App Store, eller skan QR koden Wi-Fi Home eller QR koden till nätverket.



2. Installera den kostnadsfria Wi-Fi Connected light app eller skan QR koden till nätverket.

3. Slå på Wi-Fi och välj Wi-Fi Connected light. Om Wi-Fi Connected light inte är på listan, välj "Lägg till Wi-Fi".



**SLOVENSKY**  
VITAJTE

1. Preuzmite besplatno aplikaciju Wi-Fi na Google Play ili na App Store, ili skenirajte QR kod Wi-Fi Home ili QR kod za povezivanje na mrežu.



2. Instalirajte aplikaciju Wi-Fi Connected light ili skenirajte QR kod za povezivanje na mrežu.

3. Uključite Wi-Fi i odaberite Wi-Fi Connected light. Ako Wi-Fi Connected light nije na popisku, odaberite "Dodaj Wi-Fi".



**SLOVENŠČINA**  
DOBRODOŠLI

1. Preuzmite besplatno aplikaciju Wi-Fi na Google Play ili na App Store, ili skenirajte QR kod Wi-Fi Home ili QR kod za povezivanje na mrežu.



2. Instalirajte aplikaciju Wi-Fi Connected light ili skenirajte QR kod za povezivanje na mrežu.

3. Uključite Wi-Fi i odaberite Wi-Fi Connected light. Ako Wi-Fi Connected light nije na popisku, odaberite "Dodaj Wi-Fi".



**TÜRKİŞ**  
HOŞ GELDİNİZ

1. Ücretsiz Wi-Fi uygulamasını bedava Google Play'den veya App Store'dan Wi-Fi Home QR kodunu veya bağlantı kodunu taramak için indirin.



2. Ücretsiz Wi-Fi Connected Light uygulamasını bedava indirin veya QR kodunu tırlık için taramak için kullanın.

3. Ücretsiz Wi-Fi'i açın ve Wi-Fi Connected Light'i seçin. Eğer Wi-Fi Connected Light listede değilse, "Ekle Wi-Fi" seçin.

