

Ego ^{new}

Линейная система состоящая из профиля из экструзионного алюминия и элементов освещения с магнитным креплением с механическим блоком безопасности. Система порошковой краски и доступна в чёрном цвете в потолочной, подвесной и встраиваемой установки. Модули объединяемые между собой по желанному расположению. У секции корпуса ширина 26 мм и высота 27 мм или 52 мм; он доступный в двух длинах, 1000 мм и 2000 мм. Возможность сборки с разными модулями источника: распространяющий модуль WIDE, модуль ACCENT с контролем UGR меньше чем 19, модуль TRACK SINGLE или DOUBLE для освещения с разными углами испускания и модули для освещения акцентирования PENDANT TUBE и WALL WASHER. ЛЕД встроенные, температура цвета 3000K и CRI 90; степень защиты IP20; класс изоляции III; срок службы светодиода 50.000 часов L70B50. Электричество в 48Vdc снабжает высокую универсальность и безопасность, с обратимыми и изменяемыми составленными на всякий случай. Он является идеальным для освещения больших мест, где нужна большая гибкость и высокая цветопередача, как например МУЗЕИ, КОММЕРЧЕСКИЕ, ЖИЛЫЕ и РОЗНИЧНЫЕ помещения.

PRO

Высокотехнологичное изделие из высококачественных материалов, предназначенный для профессионального использования.

UGR

Изделие с UGR <19 (Accent, Pendant).

Источник	LED COB / SMD
Драйвер	No
включен	
Драйверы	On/Off
доступны	
MacAdam	SDCM 3
ССТ	3000K
CRI	≥90
UGR	<19 (Accent, Pendant)
Длительность	50.000h
ЛЕД	
Класса изоляции	III
IP	20
Материал	Алюминий
Гарантия	5 лет



Ego Track Single

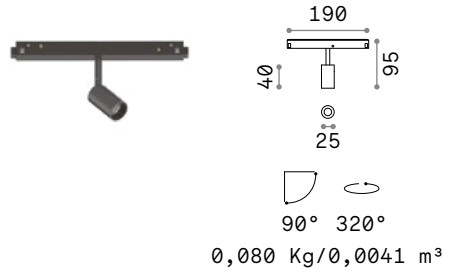

LED SMD OSRAM

Мощнос.	Угол	Flux	ССТ	Отделка	Код
3W	30°	230 Lm	3000 K	Чёрный	257617

new

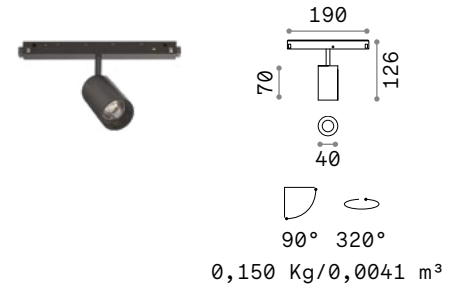

LED COB CITIZEN

Мощнос.	Угол	Flux	ССТ	Отделка	Код
8W	30°	750 Lm	3000 K	Чёрный	257631

new

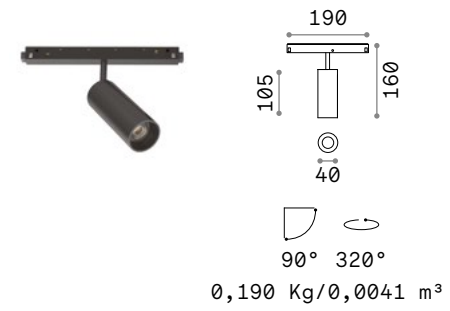

LED COB CITIZEN

Мощнос.	Угол	Flux	ССТ	Отделка	Код
12W	30°	1000 Lm	3000 K	Чёрный	257655

new



FILTER HONEYCOMB

Модель	Включен	Необходимый	Код
Ego 3W	Нет	Нет	260853
Ego 8W	Нет	Нет	260860
Ego 12W	Нет	Нет	260860

new

new

new

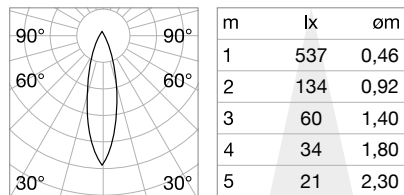

CRI≥90 3W 30° 230Lm 3000K

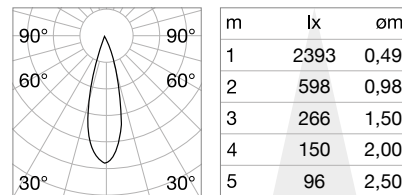

CRI≥90 8W 30° 750Lm 3000K

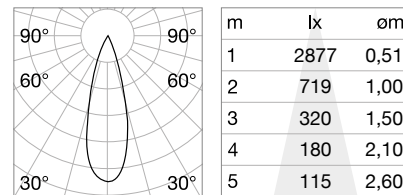

CRI≥90 12W 30° 1000Lm 3000K

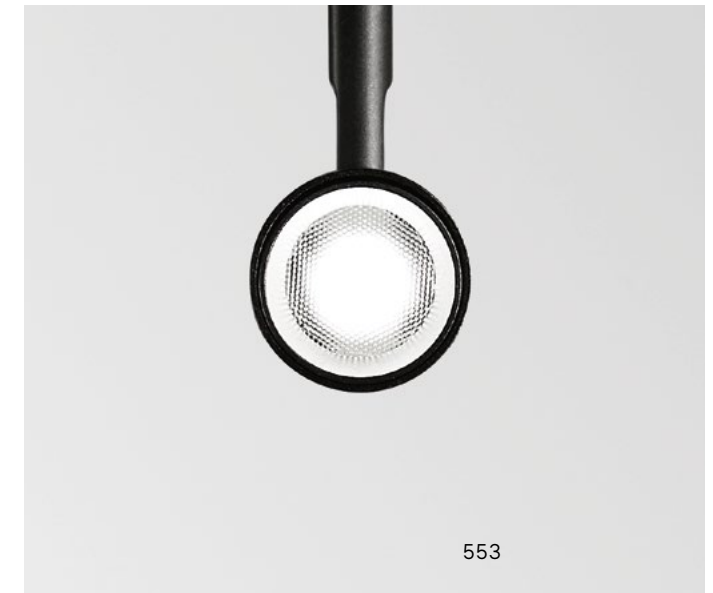
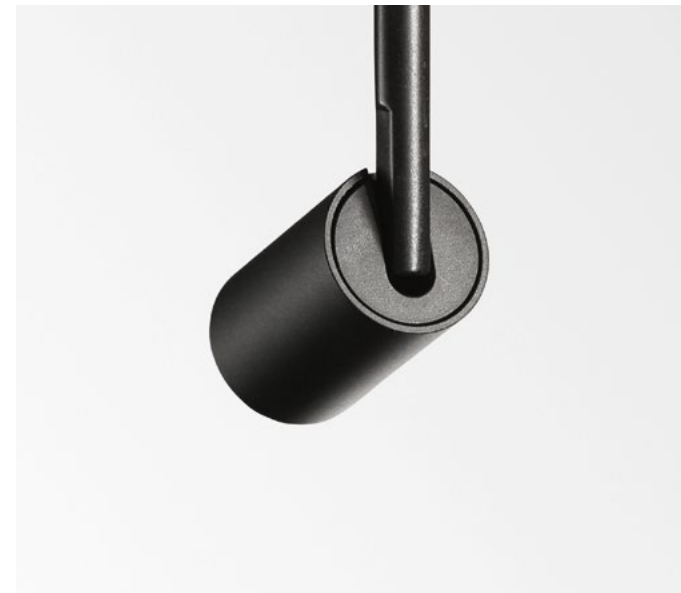

Ego Track Double

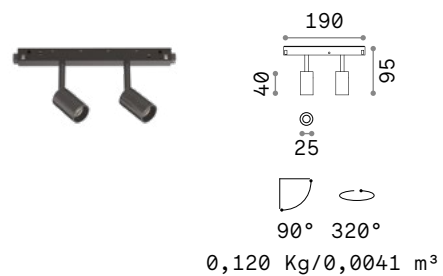

LED SMD OSRAM

Мощнос.	Угол	Flux	CCT	Отделка	Код
5W	30°	450 Lm	3000 K	Чёрный	257624

new

0,120 Kg/0,0041 m³

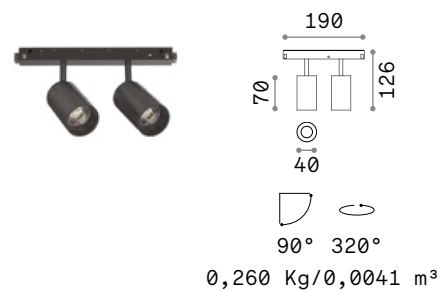

LED COB CITIZEN

Мощнос.	Угол	Flux	CCT	Отделка	Код
16W	30°	1500 Lm	3000 K	Чёрный	257648

new

0,260 Kg/0,0041 m³

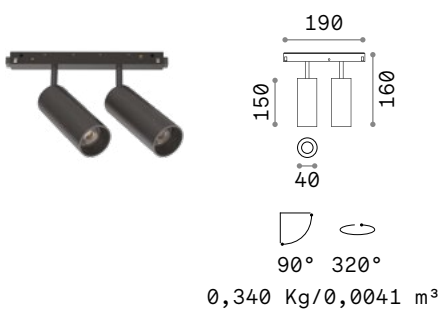

LED COB CITIZEN

Мощнос.	Угол	Flux	CCT	Отделка	Код
24W	30°	2200 Lm	3000 K	Чёрный	257662

new

0,340 Kg/0,0041 m³



FILTER HONEYCOMB

Модель	Включен	Необходимый	Код
Ego 3W	Нет	Нет	260853
Ego 8W	Нет	Нет	260860
Ego 12W	Нет	Нет	260860

new

new

new

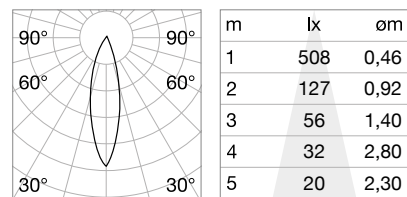

CRI≥90 5W 30° 450Lm 3000K

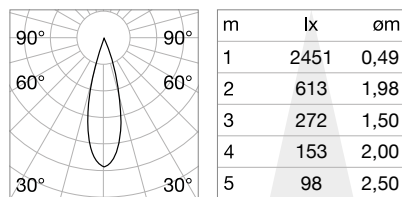

CRI≥90 16W 30° 1500Lm 3000K

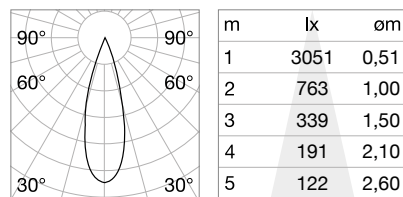

CRI≥90 24W 30° 2200Lm 3000K



Ego Accent

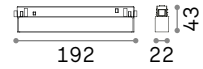
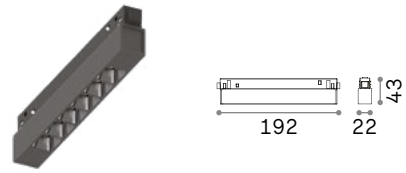

LED SMD OSRAM UGR <19

Мощнос.	Угол	Flux	CCT	Отделка	Код
7W	35°	750 Lm	3000 K	Чёрный	257792

new

0,140 Kg/0,0015 m³

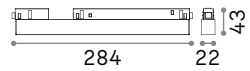

LED SMD OSRAM UGR <19

Мощнос.	Угол	Flux	CCT	Отделка	Код
13W	35°	1500 Lm	3000 K	Чёрный	257686

new

0,210 Kg/0,0019 m³

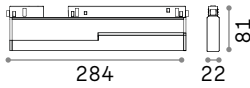

LED SMD OSRAM UGR <19

Мощнос.	Угол	Flux	CCT	Отделка	Код
13W	35°	1500 Lm	3000 K	Чёрный	257846

new

90°

0,470 Kg/0,0031 m³

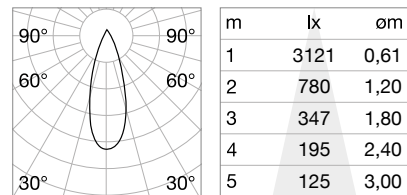

CRI≥90 13W 35° 1500Lm 3000K

556



Ego Accent 192 mm



Ego Accent 284 mm



557

Ego Wide

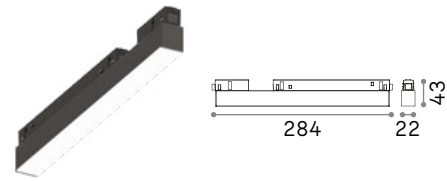

LED SMD SAMSUNG

Мощнос.	Угол	Flux	CCT	Отделка	Код
7W	110°	600 Lm	3000 K	Чёрный	257709

new

0,200 Kg/0,0019 м³

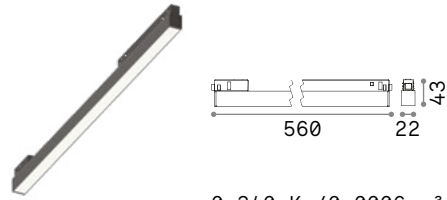

LED SMD SAMSUNG

Мощнос.	Угол	Flux	CCT	Отделка	Код
13W	110°	1200 Lm	3000 K	Чёрный	257716

new

0,340 Kg/0,0006 м³

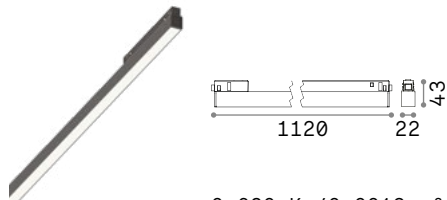

LED SMD SAMSUNG

Мощнос.	Угол	Flux	CCT	Отделка	Код
26W	110°	2400 Lm	3000 K	Чёрный	257730

new

0,620 Kg/0,0013 м³

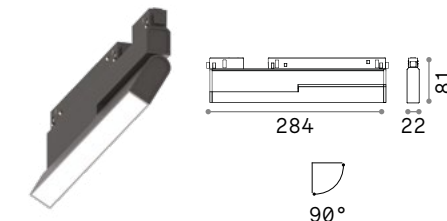

LED SMD SAMSUNG

Мощнос.	Угол	Flux	CCT	Отделка	Код
7W	110°	600 Lm	3000 K	Чёрный	257839

new

0,490 Kg/0,0032 м³

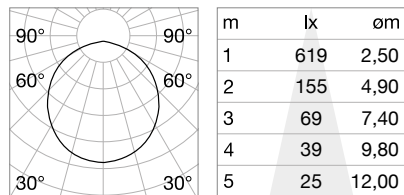

CRI≥90 26W 110° 2400Lm 3000K

558



Ego Wide 284 mm



Ego Wide 560 mm



Ego Wide 1120 mm



559



Ego Pendant and Wall Washer

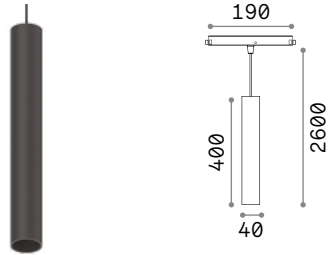

0,540 Kg/0,0038 m³

LED COB CITIZEN UGR <19

Мощнос.	Угол	Флюкс	ССТ	Отделка	Код
12W	30°	1000 Lm	3000 K	Чёрный	257747

new

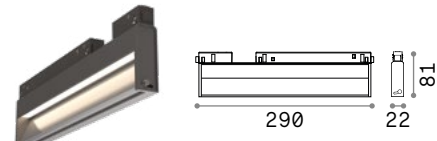

0,320 Kg/0,0026 m³

LED SMD SAMSUNG

Мощнос.	Угол	Флюкс	ССТ	Отделка	Код
7W	-	650 Lm	3000 K	Чёрный	257815

new

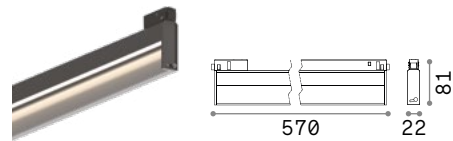

0,560 Kg/0,0012 m³

LED SMD SAMSUNG

Мощнос.	Угол	Флюкс	ССТ	Отделка	Код
13W	-	1300 Lm	3000 K	Чёрный	257822

new

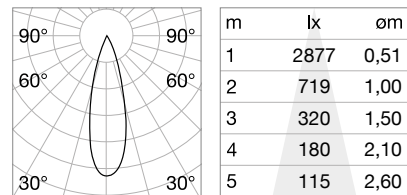

CRI≥90 12W 30° 1000Lm 3000K

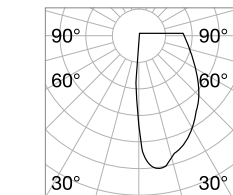

CRI≥90 13W 1300Lm 3000K

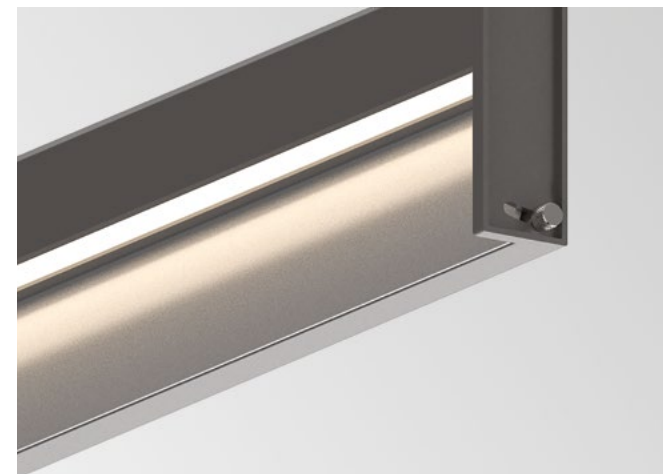

Ego - Pendant Low

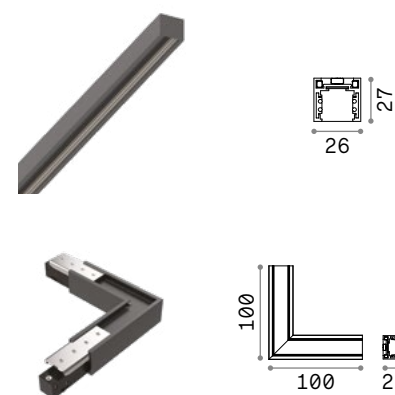
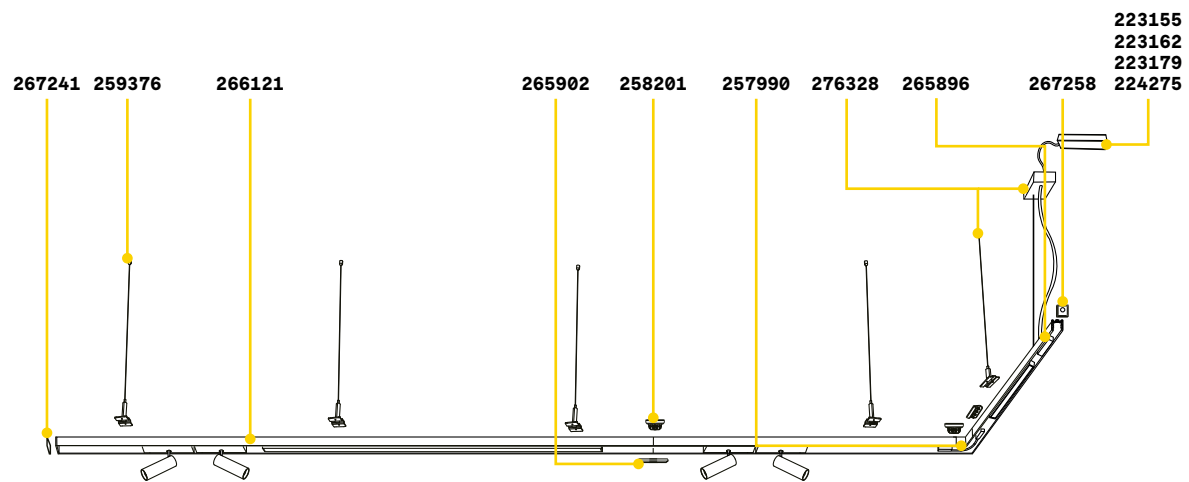

TRACK LOW Максимальная длина для пункта питания: 25 метров

Длина	Вес	Объём	Отделка	Код	
1000 mm	0,68 Kg	0,0013 m³	Чёрный	257877	new
2000 mm	1,36 Kg	0,0026 m³	Чёрный	266121	new

CONNECTOR HORIZONTAL LOW Не включен/Аксессуары

Вес	Объём	Отделка	Код	
0,07 Kg	0,0015 m³	Чёрный	257990	new

223155
223162
223179
224275

Ego - Pendant High

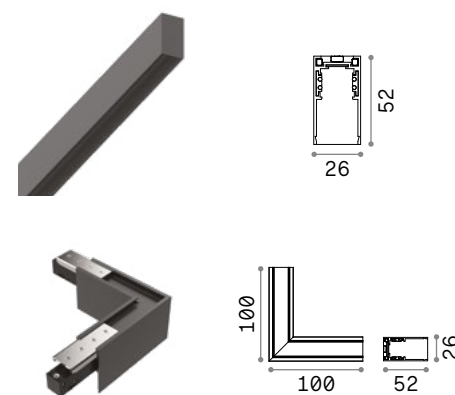
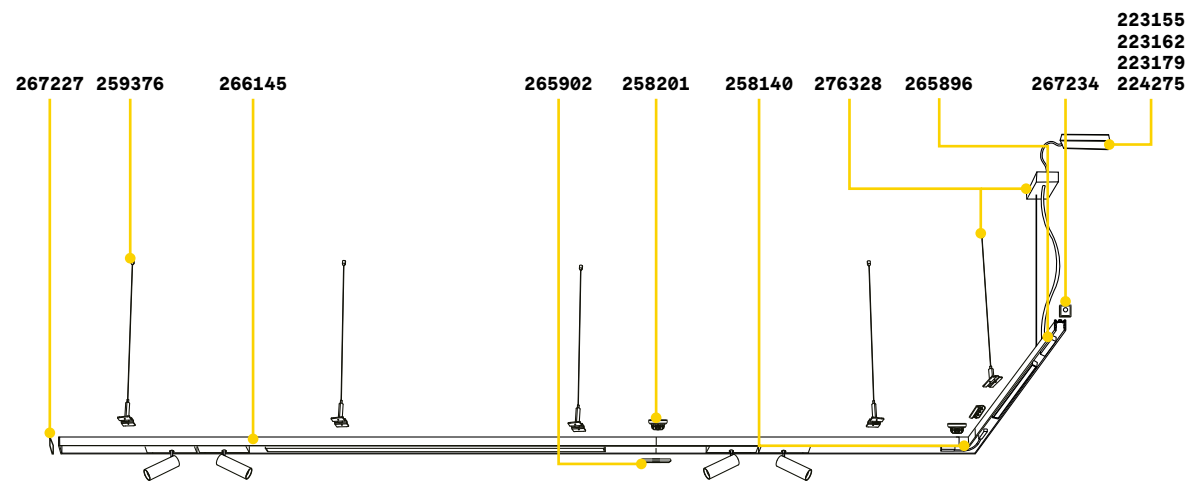

TRACK HIGH Максимальная длина для пункта питания: 25 метров

Длина	Вес	Объём	Отделка	Код	
1000 mm	0,80 Kg	0,0023 m³	Чёрный	258027	new
2000 mm	1,60 Kg	0,0046 m³	Чёрный	266145	new

CONNECTOR HORIZONTAL HIGH Не включен/Аксессуары

Вес	Объём	Отделка	Код	
0,10 Kg	0,0015 m³	Чёрный	258140	new

223155
223162
223179
224275

	Включен	Necesario	К. проводов	Длина прово.	Код	
LINEAR CONNECTOR	Нет	Нет-1 ком. для линейного соединения			258201	new
END CAP NO HOLE	Нет	Да			267241	new
END CAP WITH HOLE	Нет	Да			267258	new
SUSPENSION KIT	Нет	Да - 1 ком. для пункта питания макс. 210W	1	2000 mm	276328	new
KIT SINGLE CABLE	Нет	Да - 1 kit x 900 mm	1	2000 mm	259376	new

	Включен	Necesario	К. проводов	Длина прово.	Код	
LINEAR CONNECTOR	Нет	Нет-1 ком. для линейного соединения			258201	new
END CAP NO HOLE	Нет	Да			267227	new
END CAP WITH HOLE	Нет	Да			267234	new
SUSPENSION KIT	Нет	Да - 1 ком. для пункта питания макс. 210W	1	2000 mm	276328	new
KIT SINGLE CABLE	Нет	Да - 1 kit x 900 mm	1	2000 mm	259376	new

Ego - Surface Low

Ego - Surface High

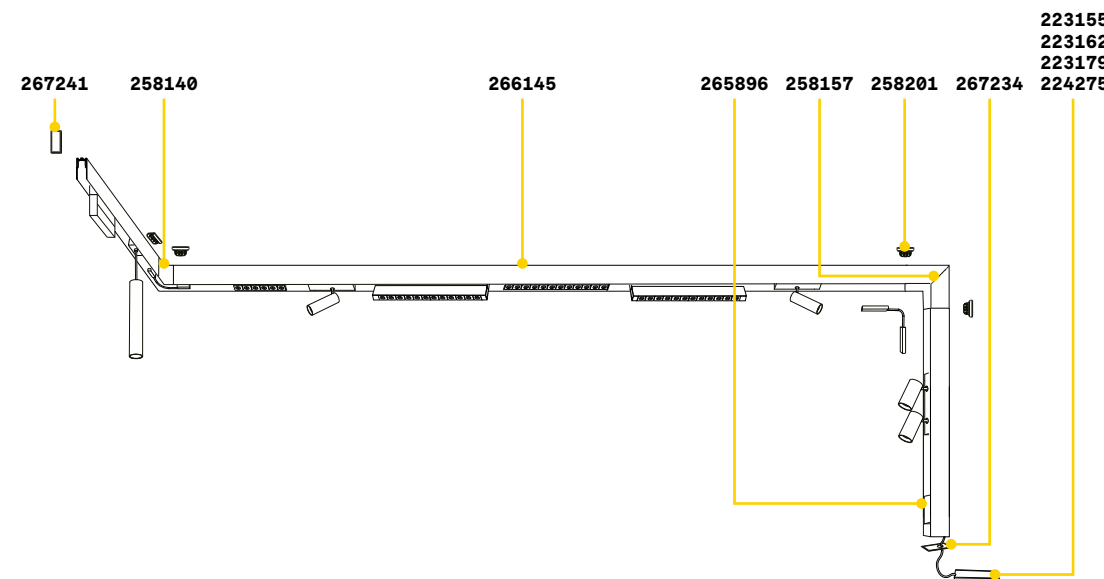
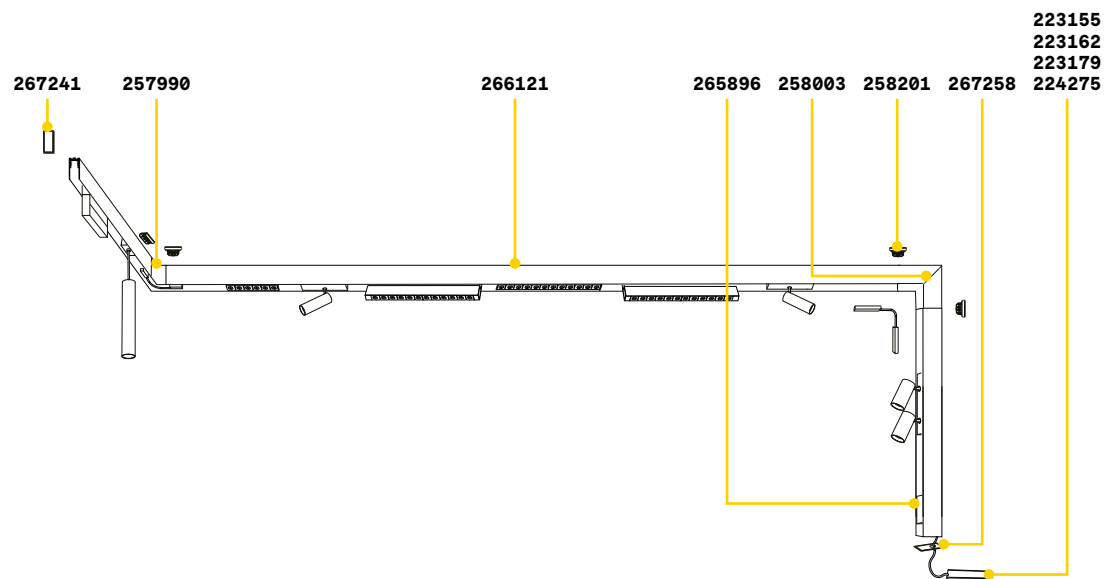

TRACK LOW Монтажный комплект не требуется, крепление непосредственно к потолку. Максимальная длина для пункта питания: 25 метров

TRACK HIGH Монтажный комплект не требуется, крепление непосредственно к потолку. Максимальная длина для пункта питания: 25 метров

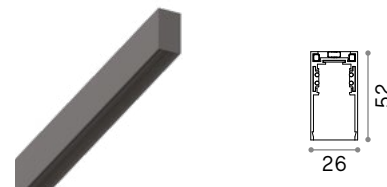

Длина	Вес	Объём	Отделка	Код	
1000 mm	0,68 Kg	0,0013 m³	Чёрный	257877	new
2000 mm	1,36 Kg	0,0026 m³	Чёрный	266121	new

Длина	Вес	Объём	Отделка	Код	
1000 mm	0,80 Kg	0,0023 m³	Чёрный	258027	new
2000 mm	1,60 Kg	0,0046 m³	Чёрный	266145	new

CONNECTOR HORIZONTAL LOW Не включен/Аксессуары

CONNECTOR HORIZONTAL HIGH Не включен/Аксессуары

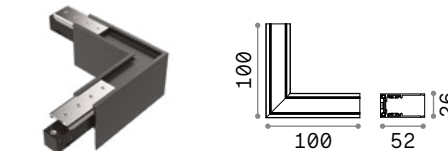
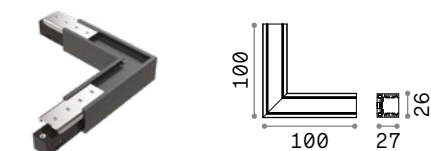

Вес	Объём	Отделка	Код	
0,07 Kg	0,0015 m³	Чёрный	257990	new

Вес	Объём	Отделка	Код	
0,10 Kg	0,0015 m³	Чёрный	258140	new

CONNECTOR VERTICAL LOW Не включен/Аксессуары

CONNECTOR VERTICAL HIGH Не включен/Аксессуары

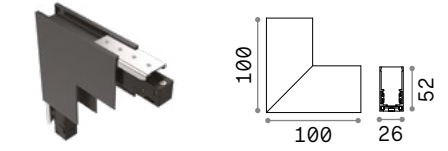
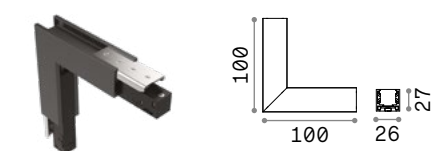

Вес	Объём	Отделка	Код	
0,07 Kg	0,0015 m³	Чёрный	258003	new

Вес	Объём	Отделка	Код	
0,10 Kg	0,0015 m³	Чёрный	258157	new

	Включен	Необходимый	Код	
LINEAR CONNECTOR	Нет	Нет-1ком.для линейного соединения	258201	new
END CAP NO HOLE	Нет	Да	267241	new
END CAP WITH HOLE	Нет	Да	267258	new

	Включен	Необходимый	Код	
LINEAR CONNECTOR	Нет	Нет-1ком.для линейного соединения	258201	new
END CAP NO HOLE	Нет	Да	267227	new
END CAP WITH HOLE	Нет	Да	267234	new

Ego - Recessed

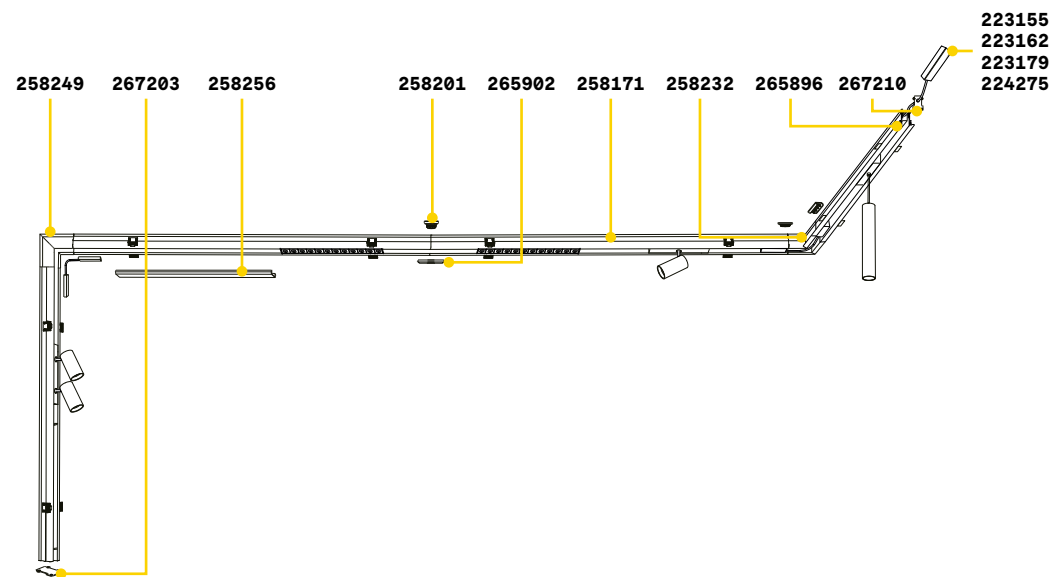

TRACK Набор для установки включен
Максимальная длина для пункта питания: 25 метров

Длина	Вес	Объём	Отделка	Код
1000 mm	1,13 Kg	0,0039 m³	Чёрный	258171
2000 mm	2,26 Kg	0,0078 m³	Чёрный	266183

new
new

CONNECTOR HORIZONTAL Не включен/Аксессуары

Вес	Объём	Отделка	Код
0,13 Kg	0,0015 m³	Чёрный	258232

new

CONNECTOR VERTICAL 90° Не включен/Аксессуары

Вес	Объём	Отделка	Код
0,10 Kg	0,0015 m³	Чёрный	258249

new

CONNECTOR VERTICAL 270° Не включен/Аксессуары

Вес	Объём	Отделка	Код
0,14 Kg	0,0015 m³	Чёрный	259413

new

Включен	Necesario	Материал	Длина	Код
---------	-----------	----------	-------	-----

LINEAR CONNECTOR Нет Нет-1ком для линейного соединения 258201 new

END CAP NOH OLE Нет Да 267203 new

END CAP WITH HOLE Нет Да 267210 new

BLINDED COVER Нет Нет PC 1000 mm 258256 new



MAIN CONNECTOR

Включен	Необходимый	К. проводов	Длина прово.	Код
Нет	Да - 1 ком. для пункта питания макс. 210W	1	2000 mm	265896

new

KIT CONTINUOUS

Включен	Необходимый	Код
Нет	Нет - 1 комплект для соединения	265902

new

DRIVER MEANWELL ON/OFF Не включен/Необходимый

Мощнос.	Output	Класса	Размер	Код
60 W	48 Vdc	⊕	171x62x37 mm	223155
90 W	48 Vdc	⊕	220x68x37 mm	223162
150 W	48 Vdc	⊕	228x68x37 mm	223179
240 W	48 Vdc	⊕	244x68x39 mm	224275