

6E 7568.a

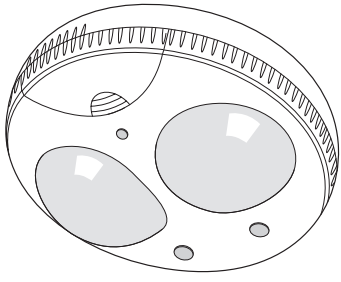

RUS

Датчик присутствия одноканальный

Инструкция по эксплуатации

EE 810

Описание изделия и принцип действия

Детектор EE 810 является одноканальным датчиком, сигнализирующим о незначительных движениях (напр. лиц, работающих за столом). Обнаружение присутствия осуществляется при помощи 2 пьезоэлектрических датчиков, расположенных под линзами детектора ⑤.

Датчик ⑥ непрерывно измеряет освещённость в помещении и сопоставляет его с уровнем, заданным потенциометром ②. Головка детектора может поворачиваться на 90° и позволяет адаптировать зону обнаружения к конфигурации помещения.

Управление выходом освещения S1 ☀ :

Управление выходом освещения осуществится, как только заданный потенциометром ② уровень освещённости будет найден недостаточным и будет обнаружено присутствие человека. По окончании процесса обнаружения свет будет гореть в течении времени, заданного потенциометром ① или будет выключен автоматически, как только освещённость в помещении станет достаточной. Задержка на отключение ① возбуждается заново при каждом сигнале о присутствии объекта.

Управление часовым реле: выход S2

Посредством имеющегося импульсного выхода л , датчик движения EE810 может управлять часовым реле.

В этом режиме потенциометр ① следует перевести в позицию л . Уровень

освещённости задаётся потенциометром ②. В этом режиме управления выходом освещения не происходит.

Включение комбинации нескольких датчиков: выход S2

Для расширения зоны охвата (выход S2) датчик EE810 может применяться в комбинации с 2-канальным датчиком движения (тип EE811) или с датчиком движения (тип EE812). Для работы в таком режиме следует перевести потенциометр ② в положение "On", а потенциометр ① - в положение л .









В этом режиме управления выходом освещения не происходит.

Режим Test:

Этот режим позволяет определить зону обнаружения и произвести её оценку.
- установить потенциометр ① в положение "test".
- при превышении актуальной величины освещённости (Lux) на 1 секунду загорается контрольная лампа ④ Управления выходом S1 в этом режиме не происходит; настройки задержки времени в этом случае отключаются.

Настройки



2 приведенные ниже таблицы позволяют производить необходимые настройки, обеспечивающие правильную работу датчика.

 	Управление освещением Выход S1
 	Управление часовым реле Выход S2
 	Комбинация нескольких датчиков Выход S2
 	Тестирование

Значения освещённости

Положение потенциометра	Значение в Lux	Место применения
1	5	—
2	100	Коридор
3	200	Коридор, WC
4	300	Работа на компьютере
5	500	Офисы
6	800	Лаборатории, аудитории
On	Измерения освещённости не производится	

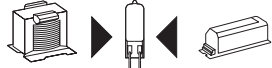
Указанные положения потенциометра являются в достаточной степени приближительными и зависят от окружающей обстановки (мебель, солнце, стены, и т.п.)

Виды нагрузки	S1 μ16A AC1 230 В~	S2 0,8 А макс. 230 В~	
	Лампы накаливания, галогеновые лампы 230В	1500 Вт	—
	Галогеновые лампы низкого напряжения 12 или 24 В через ферромагнитный или электронный трансформаторы	1500 Вт	—
	Люминесцентные лампы с обычным пусковым устройством, параллельное включение	290 Вт/С=32 мкФ	—
	Электронные балласты	580 Вт	—

Потенциометры настроек

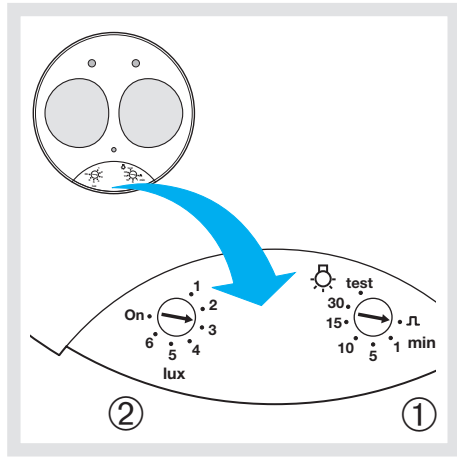

Описание датчика

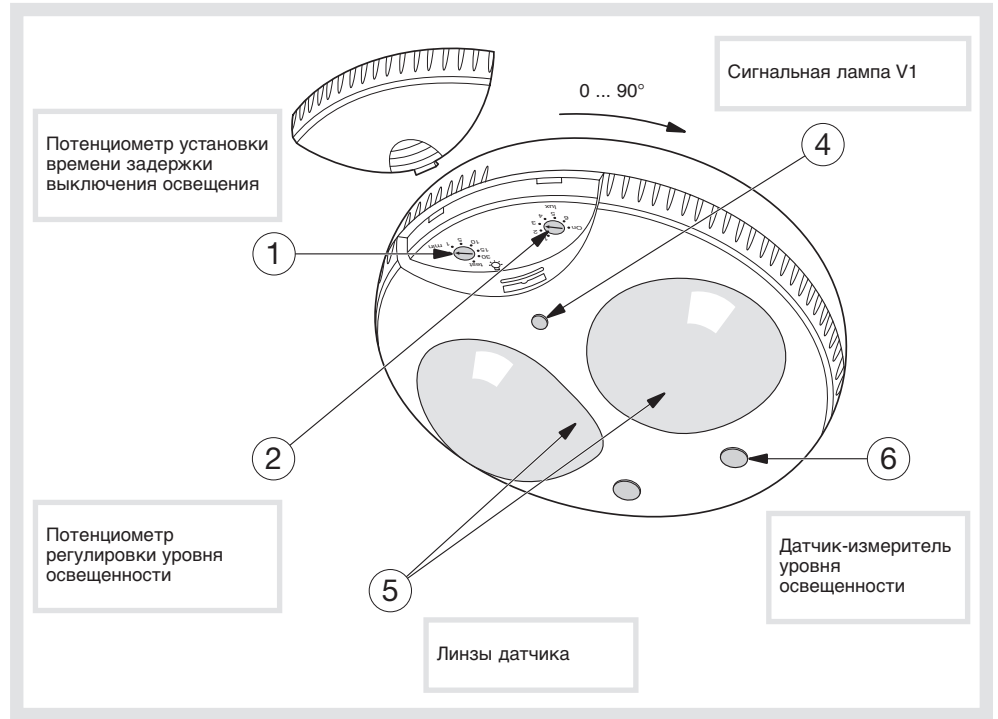

Технические данные

Электрические характеристики:

Напряжение питания: 230 В ~ 50 Гц
 Потребляемая мощность без нагрузки: 1,2 Вт

Рабочие характеристики

Продолжительность работы источника света (выхода): 1 → 30 мин
 Уровень освещенности: 5 → 1200 Люкс
 Рекомендуемая высота установки: 2,5 М → 3,5 М

Взаимодействие с окружающей средой

Рабочая температура: 0 °C → +45 °C
 Температура хранения: -10 °C → +60 °C
 Класс защиты: II
 IK: IK03
 Степень защиты: IP41

Сечение присоединяемых проводников:

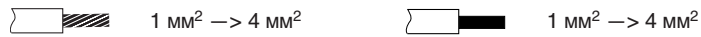

Зоны обнаружения

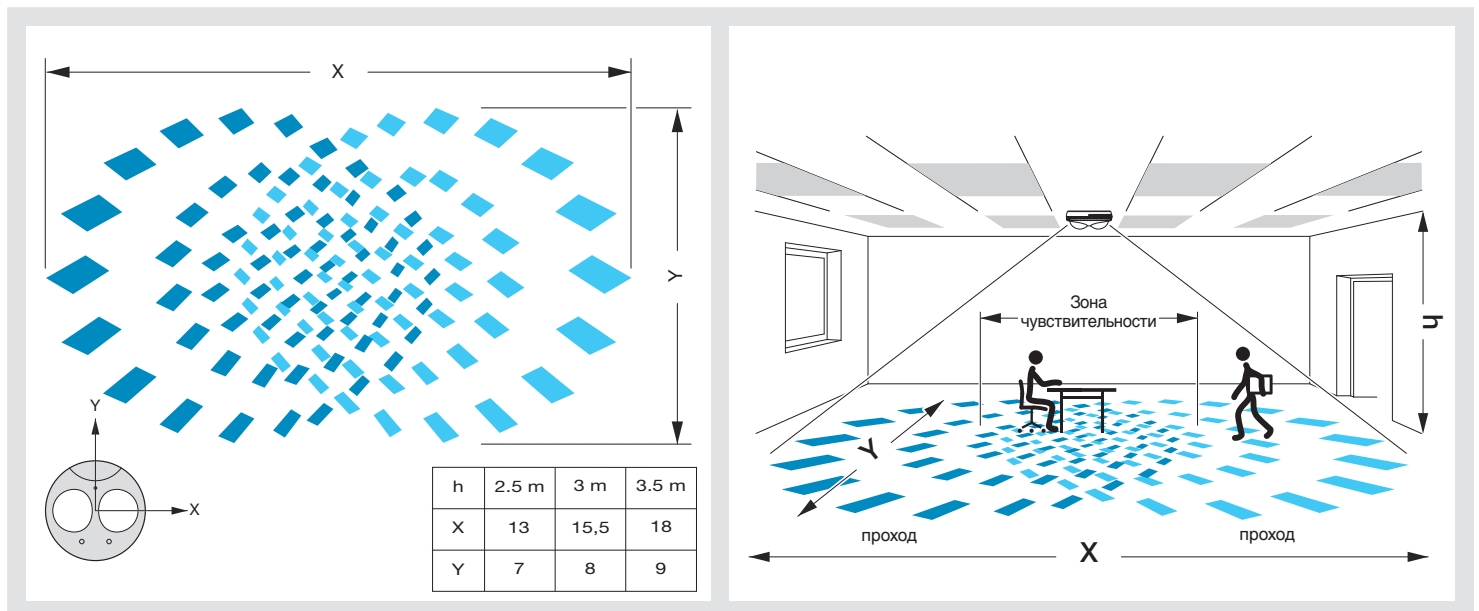

Руководство по монтажу для датчика присутствия с обзором 360°

6E 7558.a

EE 810

Ввод в эксплуатацию

Для достижения оптимальной работы датчика присутствия рекомендуется выполнять следующие условия:

- Рекомендуемая высота установки между 2.5 м и 3.5 м.
- В помещениях офиса рекомендуется устанавливать датчик непосредственно над рабочим местом.
- В проходах (коридоры, вестибюли и др.) рекомендуется направлять область чувствительности датчика на места прохода.
- При совместном включении нескольких датчиков рекомендуется организовать взаимное перекрытие областей чувствительности.
- Рекомендуется исключить источники внешних помех (нагревательные приборы, перегородки, зеленые насаждения, вентиляционные решетки и др).

Монтаж

Модуль питания можно устанавливать одним из двух способов:

- Скрытый монтаж: гнездо, расстояние между центрами 60 мм, рекомендуемая глубина 50 мм.
 - Открытый монтаж: монтажный инструмент EE813. Монтировать в соответствии со схемой электрических соединений на обратной стороне листа.
- соединение головки датчика с модулем питания с помощью клеммных зажимов.

Что делать в случае неполадок?

- Непредусмотренное срабатывание датчика:
убедиться, что датчик не располагается рядом с источником тепла, света или непосредственно над воздухозаборником вентиляции.

- дальность действия датчика мала:
убедиться, что датчик установлен на оптимальной высоте и в рекомендуемом месте помещения.

! При использовании нескольких датчиков обязательно подключайте все датчики к одной и той же фазе питания.
Кнопки принудительного управления (для EE 811/EE 812) должны быть подключены к той же фазе питания.

Схема электрических соединений

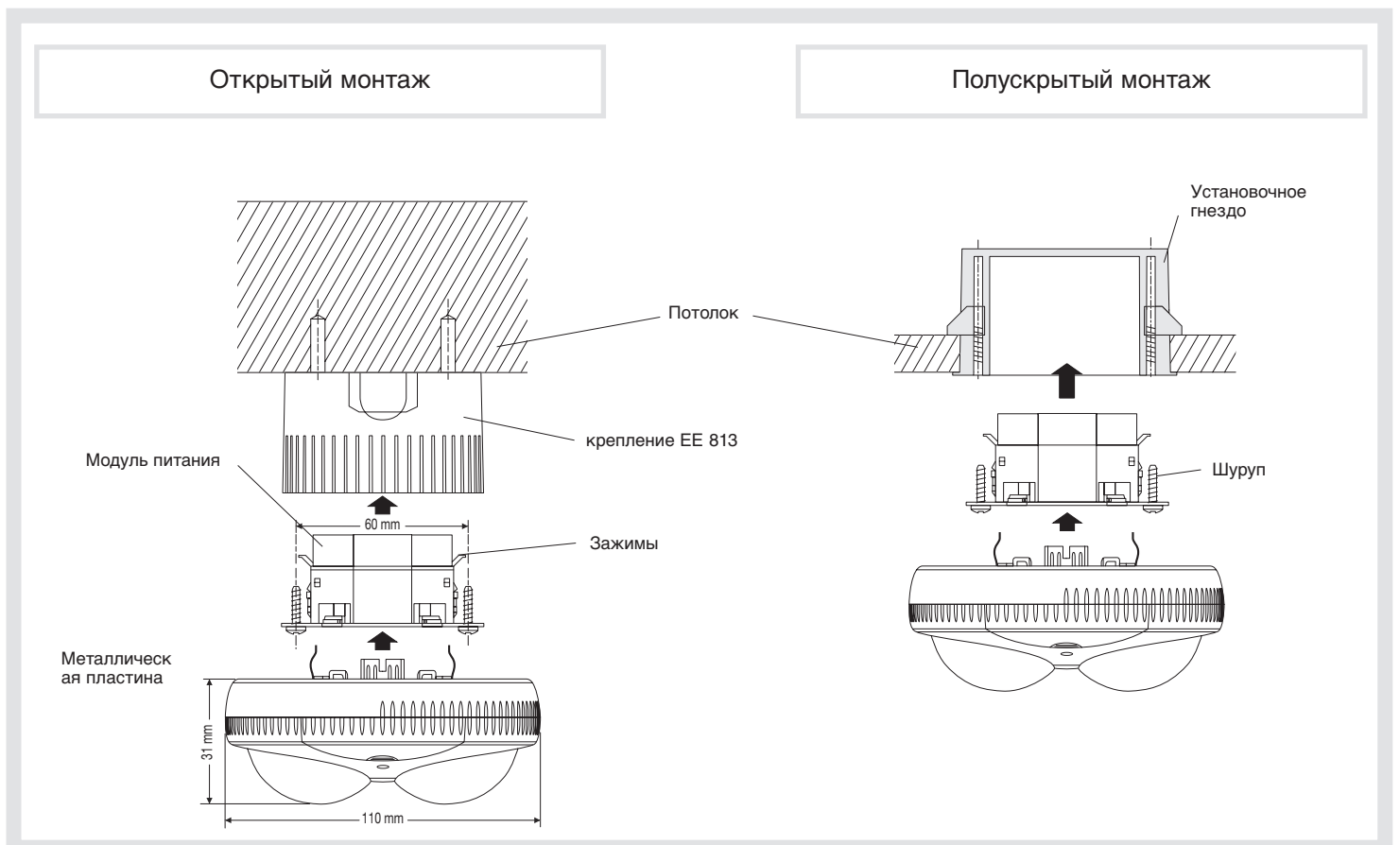

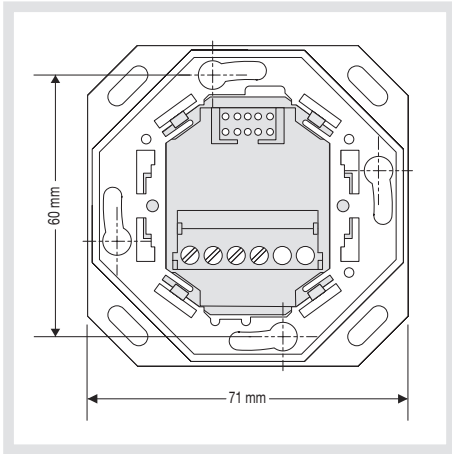

EE 810

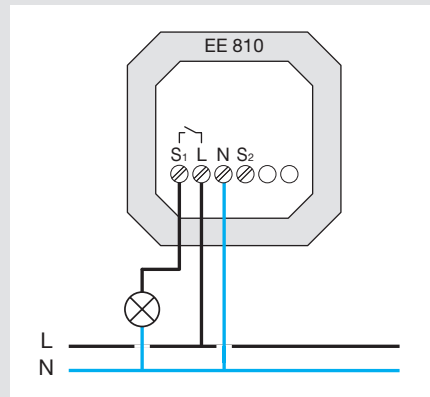

EE 810

+

EMN001/EMN005

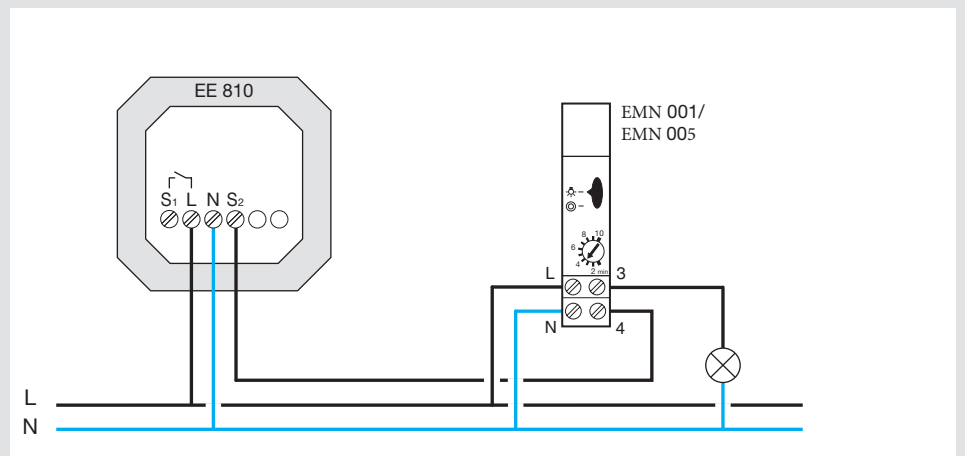

EE 811

+

EE810

