

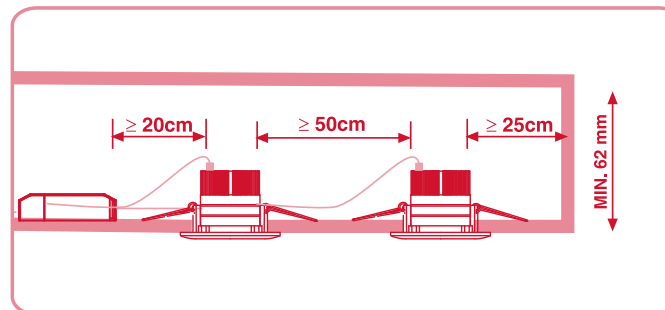

Dot Led minidownlight

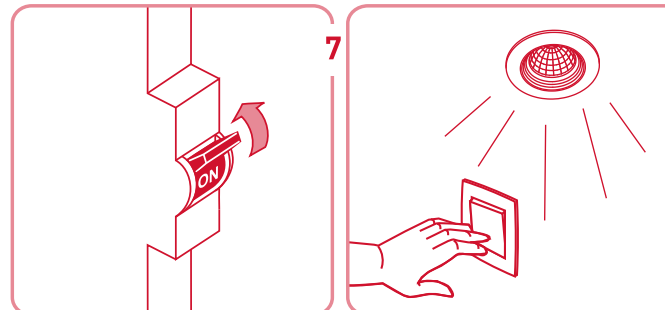
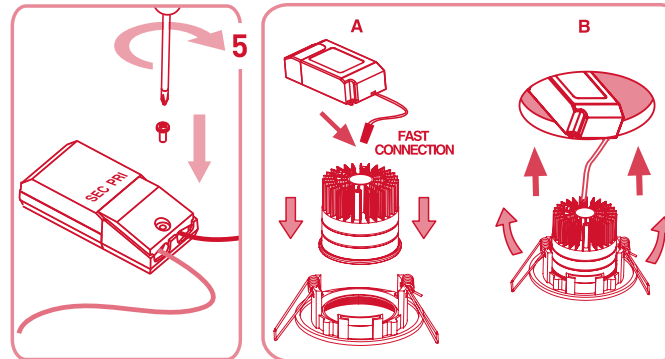
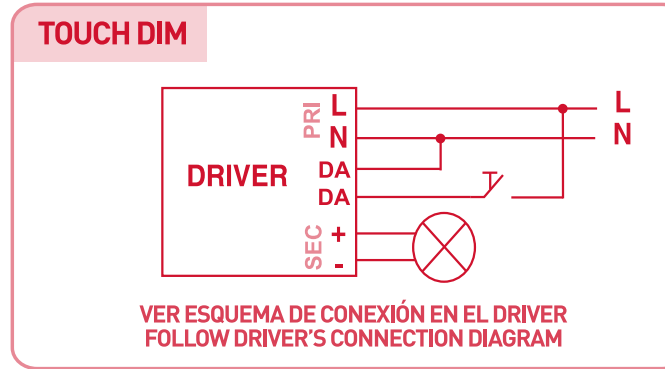
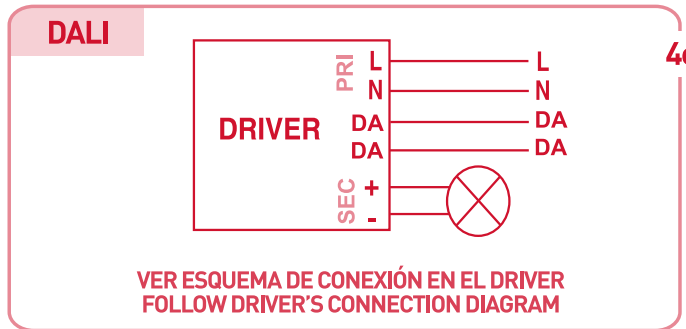
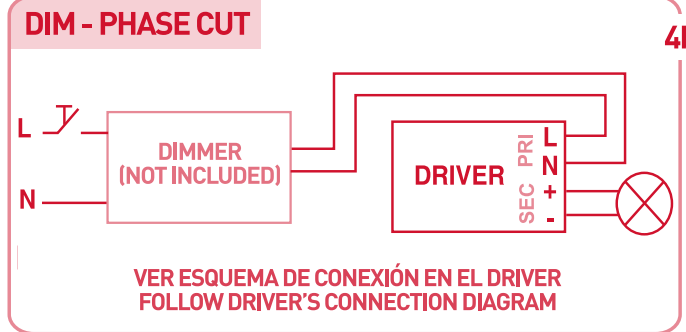
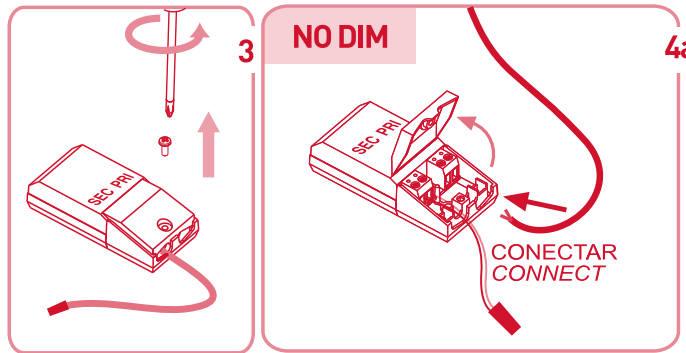
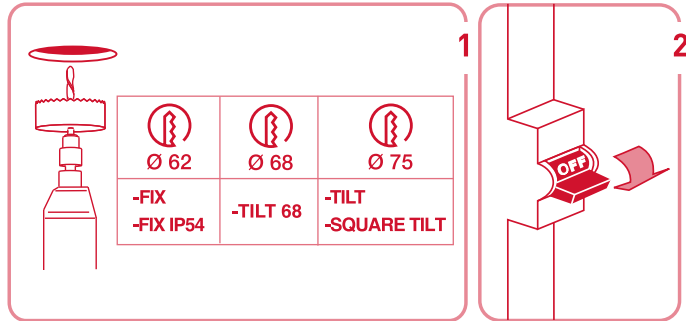

Завантажено з mamadecor.ua

INSTRUCCIONES DE SEGURIDAD

- Por su seguridad, lea estas instrucciones antes de comenzar la instalación.
 - Antes de empezar la instalación, desconectar la corriente.
 - Esta luminaria no está prevista para permitir alimentación pasante.
 - Cuando sustituya una lámpara, hacerlo por otra cuya potencia no exceda de la indicada en la etiqueta. Dejar enfriar antes de proceder al cambio.
 - Ante cualquier duda, consulte a un profesional para obtener información adicional sobre su instalación.
- Nota CLASE II: (símbolo ) Esta luminaria de la Clase II, presenta un aislamiento reforzado y no debe ser conectado a la toma de tierra.

ISTRUZIONI DI SICUREZZA

- Per la sua sicurezza, legga queste istruzioni prima dell'inizio della installazione.
 - Prima d'iniziare la installazione assicurarsi che la tensione sia tolta.
 - Questo apparecchio d'illuminazione non è previsto per permettere alimentazione praticante.
 - Nel sostituire una lampada, assicurarsi che la nuova lampada non superi la potenza indicata nell'etichetta. Non togliere la lampadina fino a che non si raffreddi.
 - Se hai alcuno dubbio, consulti un professionista per ottenere l'informazione necessaria sulla sicurezza della installazione.
- Nota CLASE II: (Símbolo ) Questo apparecchio de clase II, presenta un isolamento rinforzato e non devi essere collegato al impianto di terra.

WAARSCHUWING.

- Lees eerst deze instructies alvorens met de installatie te beginnen en geef deze door aan de gebruiker van het toestel.
 - Voordat met de installatie begonnen wordt, de hoofdstroom uitschakelen.
 - Dit armatuur is niet geschikt om rechtstreeks doorgelust te worden aan de hoofdstroom.
 - Bij het vervangen van de lamp moet men er op letten dat het gebruikte wattage niet hoger is dan vermeld staat op het label. Vervang de lamp niet voordat hij is afgekoeld.
 - Bij twijfel een gediplomeerde electriciën raadplegen.
- Belangrijk : Dit 2e klas verlichtingstoestel vertegenwoordigt een versterkte of dubbele isolatie en mag niet aangesloten worden aan de aarde, nog aan andere oppervlaktes die met de aarde in verbinding staan.

INSTRUCCIONES DE SÉCURITÉ

- Pour votre sécurité, lisez ces instructions avant de commencer l'installation.
 - Débranchez le courant avant de commencer l'installation.
 - Cette illumination n'est pas prévue pour permettre l'alimentation passante.
 - Lors d'un changement d'une ampoule, utilisez en une dont la puissance n'exécède pas celle indiquée sur l'étiquette. Laisser refroidir avant de procéder au changement.
 - Veuillez consulter un professionnel si vous avez des doutes sur l'installation.
- Remarque CLASSE II: (symbole ) Ce luminaire, de la Classe II, présente un isolement renforcé et ne doit pas être relié à la terre.

SAFETY INSTRUCTIONS

- Please read these instructions before commencement of installation and pass on to the user of the equipment.
 - Disconnect mains voltage, before starting to install.
 - This luminaire isn't suitable for looping-in connection to the mains supply.
 - When replacing a lamp, please make sure the new lamp does not exceed the power showed in the label. Do not remove the lamp until it cools down.
 - If in doubt consult a qualified electrician.
- Note CLASS II: (symbol ) This lighting fixture of Class II, presents a re-enforced isolation and must not be earth connected.

SICHERHEITSBESTIMMUNGEN

- Lesen Sie bitte vor der Installation aus Sicherheitsgründen die Hinweise durch.
 - Vor Beginn der Installation den Stromanschluss ausschalten.
 - Diese Leuchte ist nicht für Serienanschlüsse vorgesehen.
 - Beim Ersetzen des Leuchtmittels bitte überzeugen Sie sich, dass das neue Leuchtmittel nicht die auf dem Etikett gezeigte Potenz überschreitet. Vor dem Tausch, bitten das Leuchtmittel abkühlen lassen.
 - Im Zweifelsfalle bitten Sie einen Fachmann um Rat.
- Anmerkung KLASSE II: (symbol ) Diese festbeleuchtung Klasse II, stellt eine verstärkte isolierung dar und darf nicht an der Erdleitung eingeschaltet werden.

ΠΡΟΕΙΔΟΠΟΙΗΣΗ

- ΠΑΡΑΚΑΛΟΥΜΕ ΟΠΩΣ ΔΙΑΒΑΣΕΤΕ ΤΙΣ ΟΔΗΓΙΕΣ ΠΡΙΝ ΤΗΝ ΕΓΚΑΤΑΣΤΑΣΗ ΚΑΙ ΕΝΗΜΕΡΩΣΕΤΕ ΤΟΝ ΧΡΗΣΤΗ ΤΟΥ ΠΡΟΪΟΝΤΟΣ
- ΑΠΟΣΥΝΔΕΣΑΤΕ ΤΗΝ ΠΑΡΟΧΗ ΡΕΥΜΑΤΟΣ ΠΡΙΝ ΑΡΧΙΣΕΤΕ ΤΗΝ ΤΟΠΟΘΕΤΗΣΗ
- ΔΕΝ ΕΠΙΤΡΕΠΕΤΑΙ Η ΣΥΝΔΕΣΗ ΤΟΥ ΦΩΤΙΣΤΙΚΟΥ ΣΕ ΣΥΝΔΕΣΜΟΛΟΓΙΑ ΕΝ ΣΕΙΡΑ
- ΚΑΤΑ ΤΗΝ ΑΝΤΙΚΑΤΑΣΤΑΣΗ ΧΡΗΣΙΜΟΠΟΙΕΙΤΕ ΠΑΝΤΑ ΛΑΜΠΗΤΡΑ ΟΜΟΙΑΣ ΚΑΤΑΝΑΛΩΣΗΣ
- ΓΙΑ ΚΑΘΕ ΑΠΟΡΙΑ ΣΥΜΒΟΥΛΕΥΕΤΕ ΤΟΝ ΗΛΕΚΤΡΟΛΟΓΟ
- ΣΗΜΕΙΩΣΗ : ΑΥΤΟ ΤΟ ΦΩΤΙΣΤΙΚΟ ΕΙΝΑΙ ΚΛΑΣΗΣ II ΔΙΠΛΗΣ ΜΟΝΩΣΕΩΣ ΚΑΙ ΔΕΝ ΕΙΝΑΙ ΑΠΑΡΑΙΤΗΤΟ ΝΑ ΓΕΙΩΘΕΙ.

تنبيه

- للمحافظة على سلامتك قم بقراءة جميع الإرشادات و ذلك قبل البدء في التركيب.
- قبل البدء في تركيب يجب أن تفصل التيار الكهربائي.
- هذا المصباح مصمم بحيث لا يسمح بتغذية كهربائية ضعيفة.
- عندما تغير المصباح (اللمبة) حافظ بأن لاتتزوج قوه الواط، دع اللمبة تبرد قبل القيام بتغييرها.
- عند الانتهاء من عمليات التركيب، قم بالتوصيل من جديد التغذية الكهربائية و تأكد من العمل الجيد لكل الأجزاء.
- عندما يكون لديك أي شك قم باستشارة المختصين للحصول على معلومات إضافية في أمانة و سلامة التركيب.
- ملاحظة : هذا المصباح مصمم بمزدود بعازل إضافي مضاعف أو مدعم و يجب توصله مع سطح موضوعة على الأرض.